

MS 194 T

**STIHL**



2 - 29

Instrukcja użytkowania



## Spis treści

|    |  |    |
|----|--|----|
| 1  | Przedmowa.....   | 2  |
| 2  | Informacje o instrukcji użytkownika.....                       | 2  |
| 3  | Przegląd.....  | 3  |
| 4  | Wskazówki dotyczące bezpieczeństwa pracy.....                  | 4  |
| 5  | Przygotowanie pilarki do pracy.....                            | 11 |
| 6  | Składanie pilarki.....   | 11 |
| 7  | Zakładanie i luzowanie hamulca piły łańcuchowej.....           | 13 |
| 8  | Przygotowanie mieszanki paliwowej i zatan-kowanie pilarki..... | 14 |
| 9  | Uruchamianie i wyłączenie silnika.....                         | 15 |
| 10 | Sprawdzanie pilarki.....                                       | 17 |
| 11 | Praca z pilarką.....   | 18 |
| 12 | Po zakończeniu pracy.....                                      | 20 |
| 13 | Transport.....   | 20 |
| 14 | Przechowywanie.....  | 21 |
| 15 | Czyszczenie.....   | 21 |
| 16 | Konserwacja.....   | 23 |
| 17 | Naprawa.....   | 24 |
| 18 | Rozwiązywanie problemów.....                                   | 24 |
| 19 | Dane techniczne.....   | 26 |
| 20 | Kombinacje prowadnicy i piły łańcuchowej.....                  | 27 |
| 21 | Części zamienne i akcesoria.....                               | 27 |
| 22 | Utylizacja.....  | 28 |
| 23 | Deklaracja zgodności UE.....                                   | 28 |
| 24 | Deklaracja zgodności UKCA.....                                 | 28 |
| 25 | Adresy.....  | 29 |

## 1 Przedmowa

Szanowni Państwo,

dziękujemy za zakup produktu marki STIHL. STIHL projektuje i produkuje urządzenia o najwyższej jakości, które w pełni spełniają oczekiwania klientów. Produkowane przez nas urządzenia wyróżniają się najwyższą niezawodnością nawet w najcięższych warunkach pracy.

Marka STIHL to również najwyższej klasy obsługa klienta. Nasi sprzedawcy oferują fachowe doradztwo, pomoc w doborze odpowiednich produktów oraz kompleksowe wsparcie techniczne.

Firma STIHL przywiązuje szczególną wagę do zrównoważonego rozwoju i ochrony środowiska. Celem niniejszej instrukcji obsługi jest zapewnienie bezpiecznej i przyjaznej dla środowiska eksploatacji produktu STIHL przez długi okres użytkowania.

Dziękujemy Państwu za zaufanie. Życzymy satysfakcji z użytkowania produktu marki STIHL.



Dr Nikolas Stihl

**WAŻNE! PRZECZYTAĆ PRZED UŻYCIEM I ZACHOWAĆ.**

## 2 Informacje o instrukcji użytkowania

### 2.1 Ostrzeżenia w treści instrukcji



#### OSTRZEŻENIE

- Ten piktogram oznacza możliwe zagrożenie poważnym lub wręcz śmiertelnym wypadkiem.
  - Oznaczone nim środki mogą zapobiec poważnemu lub śmiertelnemu wypadkowi.

#### WSKAZÓWKA

- Ten piktogram oznacza potencjalne zagrożenie uszkodzami w mieniu.
  - Oznaczone nim środki mogą zapobiec uszkodzom w mieniu.

### 2.2 Symbole w tekście



Ten symbol odsyła do rozdziału niniejszej instrukcji obsługi.

## 3 Przegląd

### 3.1 Pilarka

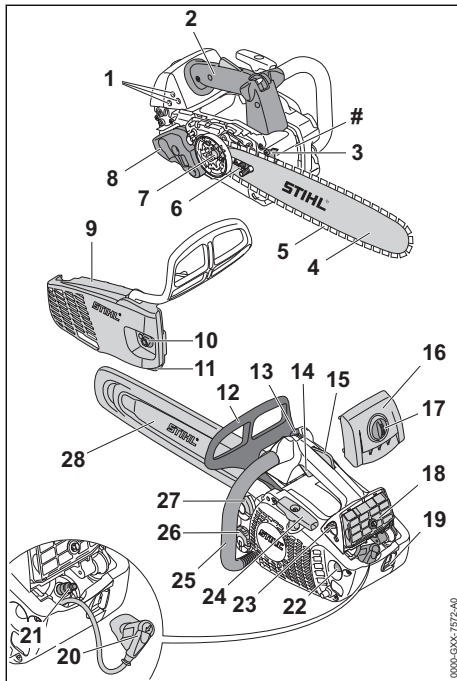

- 1 Śruby regulacyjne gaźnika**  
Śruby regulacyjne gaźnika służą do ustawiania gaźnika.
- 2 Rękojeść manipulacyjna**  
Rękojeść manipulacyjna służy do obsługi, trzymania, prowadzenia i przenoszenia pilarki.
- 3 Ogranicznik kłowy**  
Ogranicznik kłowy podczas pracy stanowi oparcie pilarki na drewnie.
- 4 Prowadnica**  
Prowadnica prowadzi łańcuch.
- 5 Łańcuch pily**  
Łańcuch tnje drewno.
- 6 Śruba napinająca**  
Śruba napinająca służy do regulacji napięcia łańcucha.
- 7 Koło zębate**  
Koło napędowe napędza łańcuch.
- 8 Tłumik**  
Tłumik zmniejsza emisję hałasu przez pilarkę.

- 9 Pokrywa koła napędowego**  
Pokrywa koła napędowego przykrywa koło napędowe i przymocowuje prowadnicę do pilarki.
- 10 Nakrętka**  
Nakrętka skrzydełkowa przymocowuje pokrywę koła napędowego do pilarki.
- 11 Wychwytnik łańcucha**  
Wychwytnik łańcucha wychwytuje odrzucony lub zerwany łańcuch.
- 12 Przednia osłona dłoni**  
Przednia osłona dłoni chroni lewą rękę przed kontaktem z łańcuchem pilarki, służy do wkładania hamulca łańcucha i automatycznie aktywuje hamulec łańcucha w przypadku odbicia.
- 13 Dźwignia wielofunkcyjna**  
Dźwignia wielofunkcyjna służy do ustawiania do rozruchu, do pracy i do wyłączenia silnika.
- 14 Dźwignia gazu**  
Dźwignia gazu służy do przyspieszania silnika.
- 15 Blokada dźwigni gazu**  
Blokada dźwigni gazu służy do odblokowywania dźwigni gazu.
- 16 Pokrywa**  
Pokrywa zasłania silnik.
- 17 Zamknięcie pokrywy**  
Zamknięcie pokrywy mocuje pokrywę do pilarki.
- 18 Filtr powietrza**  
Filtr powietrza filtruje powietrze zasysane przez silnik.
- 19 Ucho**  
Ucho służy do zawieszenia pilarki podczas pracy na drzewie.
- 20 Nasadka świecy zapłonowej**  
Nasadka świecy zapłonowej łączy przewód zapłonowy ze świecą zapłonową.
- 21 Świeca zapłonowa**  
Świeca zapłonowa zapala mieszanek paliwo-powietrzną w silniku.
- 22 Ręczna pompa paliwowa**  
Ręczna pompa paliwowa ułatwia rozruch silnika.
- 23 Dźwignia przepustnicy rozruchowej**  
Dźwignia przepustnicy rozruchowej służy do uruchamiania silnika.
- 24 Rączka rozrusznika**  
Rączka rozrusznika służy do uruchamiania silnika.

**25 Przedni uchwyt**

Przedni uchwyt służy do trzymania i prowadzenia pilarki.

**26 Korek zbiornika oleju**

Korek zbiornika oleju zamyka zbiornik oleju.

**27 Korek zbiornika paliwa**

Korek zbiornika paliwa zamyka zbiornik paliwa.

**28 Osłona łańcucha**

Osłona łańcucha chroni przed kontaktem z łańcuchem pilarki.

**# Numer seryjny****3.2 Symbole**

Na pilarce mogą znajdować się symbole o następującym znaczeniu:



Ten symbol oznacza zbiornik paliwa.



Ten symbol oznacza zbiornik oleju do smarowania łańcucha pilarki.



W tym kierunku włącza lub zwalnia się hamulec łańcucha.



Ten symbol pokazuje kierunek ruchu łańcucha.



Kierunek obrotu do naprężania łańcucha



Ten symbol oznacza ręczną pompę paliwową.



W tym kierunku ustawia się dźwignię wielofunkcyjną, aby wyłączyć silnik.



W tej pozycji ustawia się dźwignię wielofunkcyjną, aby włączyć silnik.



Ta pozycja dźwigni wielofunkcyjnej służy do pracy silnika.



Ta pozycja dźwigni wielofunkcyjnej służy do rozruchu silnika.



Ta pozycja dźwigni przepustnicy rozruchowej służy do przygotowania silnika do rozruchu.



Ta pozycja dźwigni przepustnicy rozruchowej służy do rozruchu silnika.



**LWA** Gwarantowany poziom mocy akustycznej według dyrektywy 2000/14/WE w dB(A), aby móc porównać emisję hałasu produktów.



Przestrzegać zasad bezpieczeństwa i środków ostrożności.



Przeczytać instrukcję użytkowania, przestrzegać jej i zachować ją na przyszłość.



Nosić okulary ochronne, ochronę słuchu i kask ochronny.



Nosić długie spodnie z zabezpieczeniem przed przecięciem oraz ochronniki przeciwprzecięciowe na obu rękach.



Pilarkę trzymać zawsze oburącz.



Przestrzegać zasad bezpieczeństwa dotyczących odbicia.



Pilarkę mogą używać wyłącznie użytkownicy przeszkoleni w zakresie stosowania pilarki do pielęgnacji drzew.

**4.2 Użytkowanie zgodne z przeznaczeniem**

Pilarka STIHL MS 194 T służy do pielęgnacji drzew oraz do przycinania korony rosnącego drzewa.

Pilarki nie wolno używać do prac na ziemi.

Ucho służy do zabezpieczenia pilarki do łonży z zabezpieczeniem przed przecięciem oraz do transportowania pilarki na drzewo na pasie lub przy użyciu liny.

**▲ OSTRZEŻENIE**

- Użytkowanie pilarki niezgodnie z przeznaczeniem może prowadzić do poważnych obrażeń lub śmierci osób oraz do strat materialnych.
  - Używać pilarki w sposób opisany w niniejszej instrukcji użytkowania.

**4 Wskazówki dotyczące bezpieczeństwa pracy****4.1 Symbole ostrzegawcze**

Symbole ostrzegawcze na pilarce mają następujące znaczenie:

### 4.3 Wymagania wobec użytkownika

#### ▲ OSTRZEŻENIE

- Użytkownicy, którzy nie są przeszkoleni w zakresie używania pilarki do pielęgnacji drzew, nie są w stanie rozpoznać ani ocenić zagrożeń powodowanych przez pilarkę. Niebezpieczeństwo poważnego lub śmiertelnego wypadku z udziałem użytkownika lub osób postronnych.



- ▶ Przeczytać instrukcję użytkownika, przestrzegać jej i zachować ją na przyszłość.



- ▶ Pilarkę mogą używać wyłącznie użytkownicy przeszkoleni w zakresie stosowania pilarki do pielęgnacji drzew.

- ▶ W razie przekazania pilarki innej osobie: Przekazać również instrukcję użytkownika.
- ▶ Użytkownik urzędnika powinien spełniać poniższe wymagania:
  - Użytkownik powinien być wypoczęty.
  - Użytkownik jest pod kątem stanu fizycznego i umysłowego zdolny do obsługi pilarki i do pracy z nią.
  - Użytkownik jest w stanie rozpoznać i oszacować zagrożenia powodowane przez pilarkę.
  - Użytkownik jest pełnoletni lub odbywa pod nadzorem naukę zawodu zgodnie z przepisami krajowymi.
  - Użytkownik, który nie pracował wcześniej z pilarką, powinien nauczyć się jej użytkowania od autoryzowanego dealera marki STIHL lub osoby wykwalifikowanej.
  - Użytkownik nie znajduje się pod wpływem alkoholu, leków lub narkotyków.
- ▶ W razie wątpliwości: Skontaktuj się z dealerm marki STIHL.
- Układ zapłonowy pilarki wytwarza pole elektromagnetyczne. Pole elektromagnetyczne może zakłócić pracę rozrusznika serca. Niebezpieczeństwo poważnego lub śmiertelnego wypadku.
  - ▶ Jeśli użytkownik nosi rozrusznik serca: Nie dopuścić do zakłóceń pracy rozrusznika serca.

### 4.4 Odzież i wyposażenie

#### ▲ OSTRZEŻENIE

- Włączona pilarka spalinowa może wciągnąć długie włosy użytkownika. Może to spowodować poważne obrażenia użytkownika.

- ▶ Długie włosy należy związać i zabezpieczyć w taki sposób, aby nie sięgały ramion.
- Podczas pracy może dojść do wyrzucenia różnych przedmiotów z dużą prędkością. Może to spowodować obrażenia użytkownika.



- ▶ Nosić okulary ochronne ściśle przylegające do twarzy. Odpowiednie okulary ochronne przechodzą badania zgodnie z normą EN 166 lub z przepisami krajowymi i są dostępne w sprzedaży z odpowiednim oznaczeniem.

- ▶ Firma STIHL zaleca noszenie odpowiedniej ochrony twarzy.
- ▶ Nosić mocno przylegającą górną odzież z długimi rękawami.

- W trakcie pracy powstaje hałas. Hałas może uszkadzać słuch.



- ▶ Nosić odpowiednią ochronę słuchu.

- Spadające przedmioty mogą prowadzić do obrażeń głowy.



- ▶ Jeśli podczas pracy mogą spadać przedmioty, należy nosić kask ochronny.

- Podczas pracy może wzbijać się kurz i powstawać mgła olejowa. Wdychanie pyłu i mgły olejowej grozi uszkodzeniem układu oddechowego i może powodować reakcje alergiczne.

- ▶ W przypadku wzbijania się pyłu lub powstawania oparów: nosić maskę przeciwpyłową.
- Nieodpowiednie ubranie może zaczepić się o drewno, zarośla lub pilarkę spalinową. Użytkownicy bez odpowiedniej odzieży mogą odnieść poważne obrażenia ciała.
- ▶ Nosić odzież przylegającą ściśle do ciała.
- ▶ Zdjąć szalik i biżuterię.

- Podczas pracy istnieje ryzyko kontaktu użytkownika z obracającym się łańcuchem. Może to spowodować poważne obrażenia użytkownika.



- ▶ Nosić długie spodnie z ochroną przed przecięciem oraz ochronę przed przecięciem na obu ramionach.

- Podczas pracy użytkownik może zranić się o drewno. Podczas czyszczenia lub konserwacji użytkownik może dotknąć piły łańcuchowej. Może to spowodować obrażenia użytkownika.

- ▶ Nosić rękawice robocze wykonane z wytrzymałych materiałów.

- Użytkownik noszący nieodpowiednie obuwie może się poślizgnąć. Gdy użytkownik wejdzie

w kontakt z obracającym się łańcuchem, może dojść do przecięcia. Może to spowodować obrażenia użytkownika.

- ▶ Nosić wysokie buty do piłowania pilarką spalinową z ochroną przed przecięciem.
- Podczas pracy na drzewie użytkownik może spaść z wysokości. Może to spowodować poważne obrażenia lub śmierć użytkownika.
  - ▶ Nosić sprzęt zabezpieczający przed upadkiem z wysokości.

## 4.5 Stanowisko pracy i otoczenie

### ▲ OSTRZEŻENIE

- Osoby nieupoważnione do pracy z pilarką, małe dzieci i zwierzęta nie potrafią rozpoznać, ani tym bardziej prawidłowo ocenić zagrożeń powodowanych przez pracę pilarki i wyrzucane przez nią przedmioty. Możliwe są poważne obrażenia tych osób, dzieci i zwierząt oraz znaczne straty materialne.
  - ▶ Osoby postronne, dzieci i zwierzęta należy trzymać z dala od obszaru pracy.
  - ▶ Nie pozostawiać pilarki bez nadzoru.
  - ▶ Nie pozwolić dzieciom na zabawę pilarką.
- Podczas pracy silnika z tłumika wypływają gorące spaliny. Gorące spaliny mogą spowodować zapłon łatwopalnych materiałów i pożar.
  - ▶ Strumienia spalin nie zbliżać do łatwopalnych materiałów.

## 4.6 Bezpieczny stan

### 4.6.1 Pilarka spalinowa

Stan pilarki jest bezpieczny, jeśli spełnione są następujące warunki:

- Pilarka spalinowa nie jest uszkodzona.
- Brak wycieku paliwa z pilarki.
- Korek zbiornika paliwa i korek zbiornika oleju są zamknięte.
- Pilarka spalinowa jest czysta.
- Ucho nie jest uszkodzone.
- Wychwytnik łańcucha jest zamontowany i nie jest uszkodzony.
- Hamulec łańcucha działa prawidłowo.
- Elementy obsługowe działają i nie zostały zmienione.
- Smarowanie łańcucha działa prawidłowo.
- Ślady zużycia na kole napędowym nie są głębsze niż 0,5 mm.
- Jest zamontowana jedna z kombinacji prowadnicy i łańcucha podanych w niniejszej instrukcji obsługi.
- Prowadnica i łańcuch są prawidłowo zamontowane.

- Łańcuch jest prawidłowo naprężony.
- W pilarce są zamontowane oryginalne akcesoria STIHL.
- Akcesoria są zamontowane prawidłowo.

### ▲ OSTRZEŻENIE

- Jeśli urządzenie nie znajduje się w stanie bezpiecznym, jego elementy mogą działać nieprawidłowo, a zabezpieczenia zostać zdezaktywowane i może dojść do wycieku paliwa. Może dojść do poważnych obrażeń lub śmierci.
  - ▶ Nie używać uszkodzonej pilarki spalinowej.
  - ▶ W razie wycieku paliwa z pilarki, nie używać pilarki i skontaktować się z autoryzowanym dealerm STIHL.
  - ▶ Zamknąć korek zbiornika paliwa i korek zbiornika oleju.
  - ▶ Jeśli pilarka spalinowa jest zabrudzona, wyczyścić pilarkę.
  - ▶ Używać pilarki z nieuszkodzonym uchem.
  - ▶ Podczas pracy wychwytnik łańcucha musi być zamontowany i nie może być uszkodzony.
  - ▶ Pilarki spalinowej nie wolno modyfikować. Wyjątek: montaż kombinacji prowadnicy i łańcucha podanej w niniejszej instrukcji obsługi.
  - ▶ Jeśli elementy obsługowe nie działają, nie używać pilarki spalinowej.
  - ▶ Montować oryginalne akcesoria STIHL przeznaczone do tej pilarki.
  - ▶ Prowadnica i łańcuch powinny być zamontowane zgodnie z opisem w niniejszej instrukcji obsługi.
  - ▶ Akcesoria montować wyłącznie w sposób opisany w niniejszej instrukcji obsługi lub w instrukcji obsługi akcesoriów.
  - ▶ Nie wkładać żadnych przedmiotów do otworów w pilarce.
  - ▶ Wymienić zużyte lub uszkodzone etykiety ostrzegawcze.
  - ▶ W razie wątpliwości skontaktować się z dealerm marki STIHL.

### 4.6.2 Prowadnica

Stan prowadnicy jest bezpieczny, jeśli spełnione są następujące warunki:

- Prowadnica nie jest uszkodzona.
- Prowadnica nie jest zdeformowana.
- Rowek ma minimalną zalecaną głębokość lub jest głębszy,  19.3.
- Na grzbietach rowka nie utworzył się grat.
- Rowek nie jest zwięzony ani rozarty.

## **▲ OSTRZEŻENIE**

- Gdy stan prowadnicy nie jest bezpieczny, prowadnica nie będzie mogła w prawidłowy sposób kierować łańcuchem. Obracający się łańcuch może wyskoczyć z prowadnicy. Skutkiem mogą być poważne obrażenia lub śmierć osób.
  - ▶ Prowadnicę można używać, jeżeli nie jest uszkodzona.
  - ▶ Gdy głębokość rowka jest mniejsza niż minimalna zalecana głębokość: wymienić prowadnicę.
  - ▶ Raz w tygodniu ogratować prowadnicę.
  - ▶ W przypadku wątpliwości: skontaktować się z autoryzowanym dealerem STIHL.

### 4.6.3 Łańcuch piły

Stan łańcucha jest bezpieczny, jeśli spełnione są następujące warunki:

- Łańcuch nie jest uszkodzony.
- Łańcuch jest prawidłowo naostrzony.
- Na zębach są widoczne znaczniki zużycia.

## **▲ OSTRZEŻENIE**

- W stanie niespełniającym wymogów bezpieczeństwa komponenty mogą przestać działać prawidłowo, a zabezpieczenia mogą być niesprawne. Skutkiem mogą być poważne obrażenia lub śmierć osób.
  - ▶ Łańcucha można używać, jeżeli nie jest uszkodzony.
  - ▶ Prawidłowo naostrzyć łańcuch.
  - ▶ W razie wątpliwości: Skontaktuj się z deale-rem marki STIHL.

## 4.7 Paliwo i tankowanie

### **▲ OSTRZEŻENIE**

- Paliwo stosowane do tej pilarki to mieszanka benzyny i oleju do silników dwusuwowych. Paliwo i benzyna są skrajnie łatwopalne. Kontakt paliwa lub benzyny z otwartym ogniem lub gorącymi przedmiotami może spowodować pożar lub wybuch. Może dojść do poważnych obrażeń lub śmierci oraz szkód materialnych.
  - ▶ Paliwo i benzynę chronić przed wysokimi temperaturami i ogniem.
  - ▶ Nie rozlewać paliwa i benzyny.
  - ▶ Jeśli dojdzie do rozlania paliwa: wytrzeć paliwo szmatką i uruchamiać silnik dopiero, gdy wszystkie części pilarki spalinowej będą suche.
  - ▶ Nie palić tytoniu.
  - ▶ Nie tankować w pobliżu źródeł ognia.

- ▶ Przed zatankowaniem wyłączyć silnik i poczekać do jego schłodzenia.
- ▶ Silnik uruchamiać w odległości minimum 3 metrów od miejsca tankowania.
- Wdychane opary paliwa i benzyny mogą spowodować zatrucie.
  - ▶ Nie wdychać oparów paliwa i benzyny.
  - ▶ Tankować w miejscu o dobrej cyrkulacji powietrza.
- Podczas pracy lub w przypadku wysokiej temperatury otoczenia pilarka nagrzewa się. W zależności od rodzaju paliwa, wysokości terenu, temperatury otoczenia i temperatury pilarki paliwo rozszerza się, na skutek czego w zbiorniku paliwa może powstać nadciśnienie. Po otwarcu korka zbiornika paliwo może wyprysnąć i zapalić się. Grozi to ciężkimi obrażeniami użytkownika oraz szkodami materialnymi.
  - ▶ Przed odkręceniem korka zbiornika paliwa należy poczekać do schłodzenia pilarki.
  - ▶ Korek zbiornika paliwa otwierać powoli, nie za jednym razem.
- Odzież pobrudzona paliwem lub benzyną jest łatwopalna. Może dojść do poważnych obrażeń lub śmierci oraz szkód materialnych.
  - ▶ W przypadku pobrudzenia odzieży paliwem lub benzyną: Zmienić ubranie.
- Paliwo, benzyna i olej do silników dwusuwowych mogą stanowić zagrożenie dla środowiska.
  - ▶ Nie rozlać paliwa, benzyny i oleju do silników dwusuwowych.
  - ▶ Paliwo, benzynę i olej do silników dwusuwowych należy utylizować we właściwy i przyjazny dla środowiska sposób.
- Kontakt paliwa, benzyny i oleju do silników dwusuwowych ze skórą lub oczami może spowodować podrażnienia skóry i oczu.
  - ▶ Unikać kontaktu z paliwem, benzyną i olejem do silników dwusuwowych.
  - ▶ W razie kontaktu ze skórą należy umyć dane miejsce dużą ilością wody z mydłem.
  - ▶ W razie kontaktu z oczami należy plukać oczy dużą ilością wody przez co najmniej 15 minut i zasięgnąć porady lekarza.
- Układ zapłonowy pilarki wytwarza iskry. Iskry mogą wydostać się na zewnątrz i spowodować pożar lub wybuch w pobliżu substancji łatwopalnych lub wybuchowych. Może dojść do poważnych obrażeń lub śmierci oraz szkód materialnych.
  - ▶ Stosować świece zapłonowe opisane w niniejszej instrukcji.
  - ▶ Wkręcić i dokręcić dobrze świecę zapłonową.

- ▶ Mocno docisnąć nasadkę świecy zapłonowej.
- W przypadku zatankowania pilarki paliwem zmieszany z nieodpowiedniej benzyny lub nieodpowiedniego oleju do silników dwusuwowych bądź paliwem o niewłaściwej proporcji mieszanki benzyny i oleju, może dojść do uszkodzenia pilarki.
  - ▶ Mieszanekę paliwa przygotować w sposób opisany w niniejszej instrukcji.
- W przypadku dłuższego przechowywania paliwa może dojść do oddzielenia lub starzenia się mieszanki benzyny i oleju do silników dwusuwowych. Zatankowanie pilarki oddzieloną lub starą mieszaną paliwa może spowodować uszkodzenie pilarki.
  - ▶ Przed zatankowaniem pilarki: wymieszać paliwo.
  - ▶ Mieszanki benzyny i oleju do silników dwusuwowych nie przechowywać przez okres dłuższy niż 30 dni (STIHL MotoMix: 5 lat).

## 4.8 Praca

### 4.8.1 Cięcie

#### **▲ OSTRZEŻENIE**

- Jeżeli poza obszarem pracy nie ma osób w zasięgu kontaktu słownego, w sytuacjach zagrożenia nie można udzielić pomocy.
  - ▶ Poza obszarem pracy muszą znajdować się inne osoby w zasięgu kontaktu słownego.
- Jeśli użytkownik nie uruchomi silnika prawidłowo, może utracić kontrolę nad pilarką. Może to spowodować poważne obrażenia użytkownika.
  - ▶ Uruchamiać silnik w sposób opisany w niniejszej instrukcji użytkownika.
  - ▶ Jeśli łańcuch piły dotknie ziemi lub przedmiotów: nie uruchamiać silnika.
- W określonych sytuacjach użytkownik może nie zachować koncentracji podczas pracy. Użytkownik może stracić kontrolę nad pilarką spalinową, potknąć się, przewrócić i doznać poważnych obrażeń.
  - ▶ Pracę wykonywać spokojnie i w sposób przemyślany.
  - ▶ Nie należy używać pilarki spalinowej, jeżeli światło i widoczność nie są wystarczające.
  - ▶ Pilarkę spalinową może obsługiwać jednocześnie tylko jedna osoba.
  - ▶ Nie pracować powyżej wysokości ramion.
  - ▶ Uważać na przeszkody.
  - ▶ W przypadku zmęczenia zrobić przerwę w pracy.
- Podczas pracy na drzewie pilarka spalinowa może spaść. Może dojść do poważnych obrażeń lub szkód materialnych.
  - ▶ Zabezpieczyć pilarkę spalinową za ucho przy użyciu lonży do pilarki. Lonża musi być wyposażona w zabezpieczenie przed przeciążeniem. Odpowiednie akcesoria są dostępne w specjalistycznych sklepach.
- Podczas pracy silnik wytwarza spalinę. Wdychanie spalin może spowodować zatrucie.
  - ▶ Nie wdychać spalin.
  - ▶ Używać pilarki w miejscu o dobrej wentylacji.
  - ▶ W przypadku wystąpienia mdłości, bólów głowy, problemów ze wzrokiem, zaburzenia słuchu lub zawrotów głowy: zakończyć pracę i udać się do lekarza.
- Jeśli użytkownik nosi ochronniki słuchu podczas pracy silnika, może słyszeć i oceniać dźwięki w sposób ograniczony.
  - ▶ Pracę wykonywać spokojnie i w sposób przemyślany.
- Jeśli podczas pracy pilarką dźwignia wielofunkcyjna jest ustawiona w pozycji **⌘**, użytkownik nie jest stanie zachować kontroli nad pilarką podczas pracy. Może to spowodować poważne obrażenia użytkownika.
  - ▶ Podczas pracy dźwignia wielofunkcyjna musi być ustawiona w pozycji **I**.
  - ▶ Uruchamiać silnik w sposób opisany w niniejszej instrukcji użytkownika.
- Dodanie gazu przy włączonym hamulcu łańcucha może spowodować uszkodzenie hamulca.
  - ▶ Przed rozpoczęciem cięcia zwolnić hamulec łańcucha.
- Obracający się łańcuch może zranić użytkownika. Może to spowodować poważne obrażenia użytkownika.
  - ▶ Nie dotykać poruszającego się łańcucha.
  - ▶ Jeśli łańcuch piły jest zablokowany przez przedmiot: wyłączyć silnik i włączyć hamulec łańcucha. Dopiero wtedy można usunąć przedmiot.
- Obracający się łańcuch jest ciepły i rozszerza się. Jeśli łańcuch nie jest dostatecznie nasmarowany i naprężony, może spaść z prowadnicy lub zerwać się. Może dojść do poważnych obrażeń lub szkód materialnych.
  - ▶ Używać oleju do pił łańcuchowych.
  - ▶ Podczas pracy regularnie kontrolować poziom oleju w zbiorniku. Przed zużyciem całego oleju smarowania łańcucha: wlać olej do smarowania łańcucha.

- ▶ Podczas pracy kontrolować regularnie naprężenie łańcucha. Jeśli naprężenie jest zbyt małe, łańcuch należy naciągnąć.
- Jeżeli pilarka spalinowa podczas pracy zacznie zachowywać się nieprawidłowo lub inaczej niż zwykle, może pojawić się niebezpieczeństwo. Może dojść do poważnych obrażeń lub szkód materialnych.
  - ▶ Przerwać pracę i skontaktować się z autoryzowanym dealerem STIHL.
- Pracująca pilarka spalinowa może generować drgania.
  - ▶ Nosić rękawice.
  - ▶ Robić przerwy podczas pracy.
  - ▶ W przypadku wystąpienia objawów zaburzenia krążenia zasięgnąć pomocy lekarskiej.
- Jeśli poruszający się łańcuch trafi na twardy przedmiot, mogą powstać iskry. W łatwopalnym środowisku iskry mogą spowodować pożary. Może dojść do poważnych obrażeń lub śmierci oraz szkód materialnych.
  - ▶ Nie pracować w łatwopalnym środowisku.
- Po zwolnieniu dźwigni gazu łańcuch pily obraca się jeszcze przez chwilę. Poruszający się łańcuch może zranić osoby. Skutkiem mogą być poważne obrażenia.
  - ▶ Należy odczekać do momentu, kiedy łańcuch przestanie się obracać.

## ▲ OSTRZEŻENIE

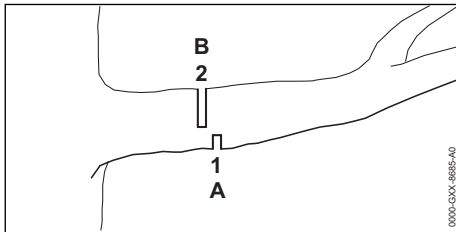

- W przypadku cięcia drewna, w którym występują naprężenia, może dojść do zaklinowania się prowadnicy. Użytkownik może stracić kontrolę nad pilarką spalinową i doznać poważnych obrażeń.
  - ▶ Najpierw wykonać rząz odciążający (1) po stronie ściskania (A), a następnie rząz ściągający (2) po stronie rozciągania (B), przesunięty w kierunku pnia.

### 4.8.2 Obalanie

## ▲ OSTRZEŻENIE

- Nieodświadczone osoby nie potrafią ocenić zagrożeń podczas obalania. Możliwe są

poważne obrażenia ciała lub śmierć oraz znaczne straty materialne.

- ▶ W razie wątpliwości: Nie obalać w poje-dynkę.
- Podczas obalania fragmenty drzewa i gałęzie mogą spaść na osoby i przedmioty. Możliwe są poważne obrażenia ciała lub śmierć oraz znaczne straty materialne.
  - ▶ Ustalać kierunek obalania w taki sposób, aby obszar, na który spada fragment drzewa, był wolny.
  - ▶ Osoby nieupoważnione, małe dzieci i zwierzęta nie powinny przebywać w promieniu 2,5 długości drzewa wokół obszaru roboczego.

## 4.9 Siły reakcji

### 4.9.1 Odrzucenie

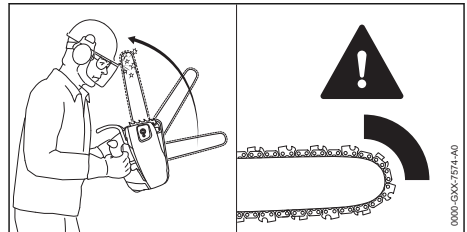

Odrzucenie powstaje, gdy:

- Obracający się łańcuch trafi obszarem wokół górnej ćwiartki wierzchołka prowadnicy na twardy przedmiot i zostanie nagle zatrzymany.
- Obracający się łańcuch zakleszczy się w wierzchołku prowadnicy.

Hamulec łańcucha nie może zupełnie wyeliminować odrzucenia wstecznego.

## ▲ OSTRZEŻENIE

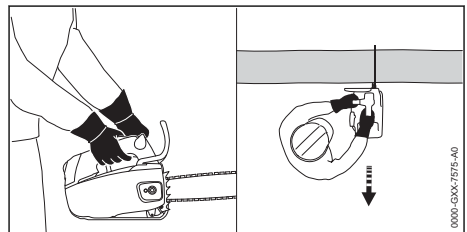

- Jeśli powstanie odrzucenie, pilarkę może odrzucić w kierunku użytkownika. Szczególnie ze względu na koncepcję systemu trzymania z krótkim odstępem między uchwytami użytkownik może stracić kontrolę nad pilarką i doznać poważnych obrażeń lub śmierci.



▶ Pilarkę trzymać zawsze oburącz.

- ▶ Pilarkę trzymać zawsze oburącz.
- ▶ Wszystkie części ciała obsługującego będą się znajdowały z dala przedłużenia linii wychylania się pilarki.
- ▶ Pracować wyłącznie w sposób opisany w niniejszej instrukcji użytkownika.
- ▶ Nie pracować obszarem wokół górnej ćwiartki wierzchołka prowadnicy.
- ▶ Pracować za pomocą dobrze naostrzonego i napiętego łańcucha.
- ▶ Używać łańcuchów o niskiej tendencji do odrzucania.
- ▶ Używać prowadnic o małej głowicy szyny.
- ▶ Piłować na pełnych obrotach.

#### 4.9.2 Szarpnięcie do przodu

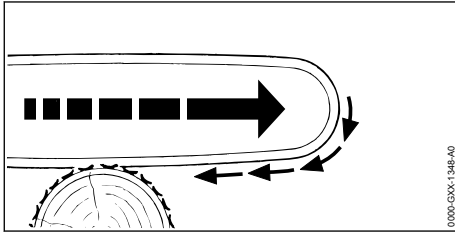

Gdy piłowanie odbywa się dolną stroną prowadnicy, pilarka zostanie odrzucona od użytkownika.

### ▲ OSTRZEŻENIE

- Jeśli obracający się łańcuch natrafi na twardy przedmiot i zostanie szybko zatrzymany, pilarka może zostać nagle mocno odrzucona od użytkownika. Użytkownik może stracić kontrolę nad pilarką i zostać ciężko zraniony lub zabity.
  - ▶ Pilarkę trzymać zawsze oburącz.
  - ▶ Pracować wyłącznie w sposób opisany w niniejszej instrukcji użytkownika.
  - ▶ Nie skręcać prowadnicy w rzazie.
  - ▶ Prawidłowo nakładać zderzak oporowy zębaty.
  - ▶ Piłować na pełnych obrotach.

#### 4.9.3 Odbicie wsteczne

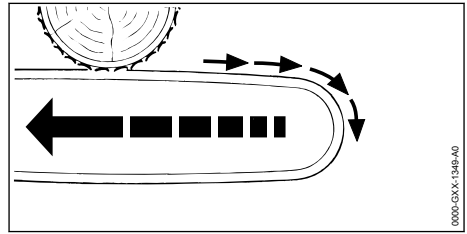

Gdy piłowanie odbywa się górną stroną prowadnicy, pilarka może zostać odrzucona w kierunku użytkownika.

### ▲ OSTRZEŻENIE

- Jeśli obracający się łańcuch natrafi na twardy przedmiot i zostanie szybko zatrzymany, pilarka może zostać nagle mocno odrzucona do tyłu w kierunku użytkownika. Użytkownik może stracić kontrolę nad pilarką i zostać ciężko zraniony lub zabity.
  - ▶ Pilarkę trzymać zawsze oburącz.
  - ▶ Pracować wyłącznie w sposób opisany w niniejszej instrukcji użytkownika.
  - ▶ Nie skręcać prowadnicy w rzazie.
  - ▶ Piłować na pełnych obrotach.

#### 4.10 Transport

### ▲ OSTRZEŻENIE

- Pilarka może przewrócić się lub przesunąć podczas przewozu pojazdem. Niebezpieczeństwo poważnego wypadku oraz strat w mieniu.
  - ▶ Wyłączyć silnik.
  - ▶ Włączyć hamulec łańcucha.
  - ▶ Osłonę łańcucha wsunąć na prowadnicę w taki sposób, aby przykryła całą prowadnicę.
  - ▶ Pilarkę zabezpieczyć pasami mocującymi lub siatką w taki sposób, aby nie mogła się przewrócić ani przesunąć.

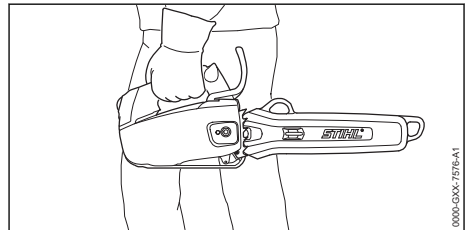

- Jeśli silnik wcześniej pracował, tłumik i silnik mogą być gorące. Użytkownik może się poparzyć.

- ▶ Pilarkę trzymać lewą ręką za rękojeść manipulacyjną w taki sposób, aby prowadnica była skierowana do tyłu.

## 4.11 Przechowywanie

### ▲ OSTRZEŻENIE

- Dzieci nie potrafią rozpoznawać ani tym bardziej ocenić zagrożeń powodowanych przez pilarkę. Skutkiem mogą być poważne obrażenia.
  - ▶ Wyłączyć silnik.
  - ▶ Nałożyć hamulec pily łańcuchowej.
  - ▶ Osłonę łańcucha wsunąć na prowadnicę w taki sposób, aby przykryła całą prowadnicę.
  - ▶ Przechowywać pilarkę z dala od dzieci.
- Styki elektryczne pilarki oraz podzespoły z metalu mogą zardzewieć od wilgoci. Pilarka może ulec uszkodzeniu.
  - ▶ Przechowywać pilarkę w suchym i czystym miejscu.

## 4.12 Czyszczenie, konserwacja i naprawy

### ▲ OSTRZEŻENIE

- Jeśli podczas czyszczenia, konserwacji lub naprawy silnik będzie pracował, może dojść do niezamierzonego uruchomienia łańcucha. Może dojść do poważnych obrażeń lub szkód materialnych.
  - ▶ Wyłączyć silnik.
  - ▶ Włączyć hamulec łańcucha.
- Jeśli silnik wcześniej pracował, tłumik i silnik mogą być gorące. Może dojść do poparzenia.
  - ▶ Poczekać do schłodzenia się tłumika i silnika.
- Czyszczenie agresywnymi środkami, strumieniem wody lub ostrymi przedmiotami może spowodować zniszczenie pilarki, prowadnicy i łańcucha pily. Pilarkę, prowadnicę i łańcuch pily należy czyścić w odpowiedni sposób. W przeciwnym razie elementy mogą przestać działać prawidłowo, a ich zabezpieczenia mogą stać się niesprawne. Skutkiem mogą być poważne obrażenia.
  - ▶ Czyścić pilarkę, prowadnicę i łańcuch wyłącznie w sposób opisany w niniejszej instrukcji obsługi.
- Pilarkę należy naprawiać i konserwować w sposób opisany w niniejszej instrukcji obsługi. W przeciwnym razie podzespoły mogą przestać działać prawidłowo, a zabezpieczenia mogą stać się niesprawne. Może dojść do poważnych obrażeń lub śmierci.

- ▶ Pilarka powinna być konserwowana i naprawiana zgodnie z opisem w instrukcji obsługi.
- Prowadnicę i łańcuch należy naprawiać i konserwować w sposób opisany w niniejszej instrukcji obsługi. W przeciwnym razie podzespoły mogą przestać działać prawidłowo, a ich zabezpieczenia mogą stać się niesprawne. Skutkiem mogą być poważne obrażenia.
  - ▶ Prowadnica i łańcuch powinny być konserwowane i naprawiane zgodnie z opisem w instrukcji obsługi.
- Podczas czyszczenia lub konserwacji łańcucha użytkownik może skaleczyć się o ostre zęby tnące. Może to spowodować obrażenia użytkownika.
  - ▶ Nosić rękawice robocze wykonane z wytrzymałych materiałów.

## 5 Przygotowanie pilarki do pracy

### 5.1 Przygotowanie pilarki do pracy

Przed każdym rozpoczęciem pracy wykonać poniższe czynności:

- ▶ Sprawdzić, czy następujące urządzenia gwarantują bezpieczną pracę:
  - Pilarka, 4.6.1.
  - Prowadnica, 4.6.2.
  - Łańcuch pily, 4.6.3.
- ▶ Wyczyścić pilarkę, 15.1.
- ▶ Zamontować prowadnicę i łańcuch, 6.1.1.
- ▶ Naprężyć łańcuch, 6.2.
- ▶ Wlać olej do smarowania łańcucha, 6.3.
- ▶ Sprawdzić hamulec łańcucha, 10.4.
- ▶ Wlać paliwo, 8.2.
- ▶ Sprawdzić elementy obsługowe, 10.5.
- ▶ Sprawdzić smarowanie łańcucha, 10.6.
- ▶ Jeśli nie można wykonać opisanych czynności: Nie używać pilarki i skontaktować się z autoryzowanym dealerem STIHL.

## 6 Składanie pilarki

### 6.1 Montaż i demontaż prowadnicy i pily łańcuchowej

#### 6.1.1 Montaż prowadnicy i łańcucha

Kombinacje prowadnicy i łańcucha, które pasują do koła napędowego i mogą zostać zamontowane, są podane w danych technicznych. 20.1.

- ▶ Wyłączyć silnik i zwolnić hamulec łańcucha.

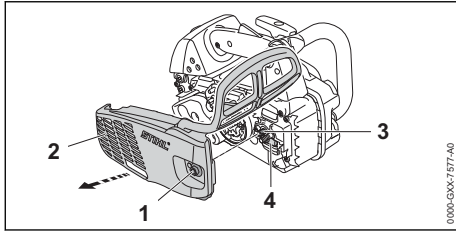

- ▶ Nakrętkę (1) obracać w lewo, aż będzie można zdjąć pokrywę koła napędowego (2).
- ▶ Zdjąć pokrywę koła napędowego (2).
- ▶ Obracać śrubę napinającą (3) w lewo, aż przesuwany element napinający (4) będzie przylegał po lewej stronie do obudowy.

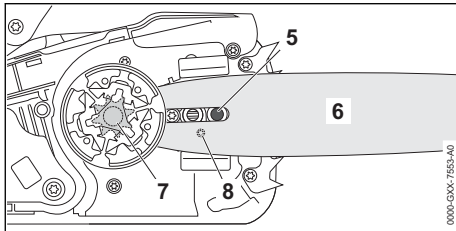

- ▶ Nałożyć prowadnicę na pilarkę w taki sposób, aby spełnione były następujące warunki:
  - Śruba kołnierzyowa (5) znajduje się w otworze podłużnym prowadnicy (6).
  - Czop przesuwającego elementu napinającego (4) znajduje się w otworze (8) prowadnicy (6).

Orientacja prowadnicy (6) nie ma znaczenia. Nadruk na prowadnicy (6) może również być do góry nogami.

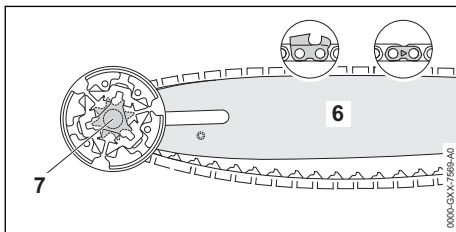

- ▶ Założyć łańcuch na kole napędowym (7) w taki sposób, aby ogniwa napędowe łańcucha znajdowały się na zębach koła napędowego (7).
- ▶ Włożyć łańcuch w rowek prowadnicy (6) w taki sposób, aby strzałka na ogniwach łączących łańcucha na górnej stronie była skierowana w kierunku obrotu.

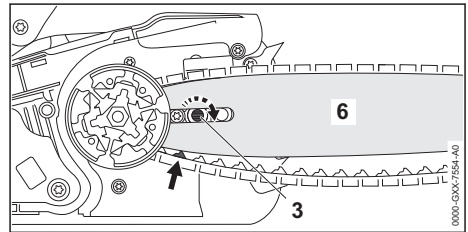

- ▶ Obracać śrubę napinającą (3) w kierunku zgodnym z ruchem wskazówek zegara do momentu, kiedy łańcuch będzie przylegał do prowadnicy. Ogniwa napędowe łańcucha wprowadzić przy tym do rowka prowadnicy. Prowadnica (6) i łańcuch przylegają do pilarki.
- ▶ Pokrywę koła napędowego (2) przyłożyć do pilarki w taki, aby ściśle przylegała do pilarki.
- ▶ Przykręcić i dokręcić nakrętkę (1).

### 6.1.2 Demontaż prowadnicy i łańcucha

- ▶ Wyłączyć silnik i zwolnić hamulec łańcucha.
- ▶ Nakrętkę obracać w lewo, aż będzie można zdjąć pokrywę koła napędowego.
- ▶ Zdjąć pokrywę koła napędowego łańcucha.
- ▶ Obrócić śrubę napinającą do oporu w kierunku przeciwnym do ruchu wskazówek zegara. Łańcuch jest poluzowany.
- ▶ Zdjąć prowadnicę i łańcuch.

## 6.2 Napinanie łańcucha

Podczas pracy łańcuch rozciąga się lub napina. Naprężenie łańcucha ulega zmianie. Podczas pracy należy regularnie sprawdzać i korygować naprężenie łańcucha.

- ▶ Wyłączyć silnik i włączyć hamulec łańcucha.

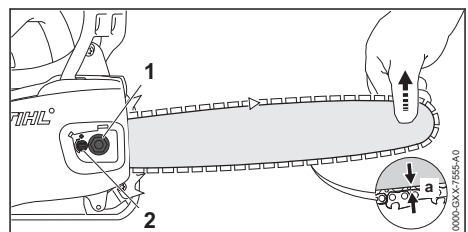

- ▶ Odkręcić nakrętkę (1).
- ▶ Zwolnić hamulec łańcucha.
- ▶ Unieść do góry czubek prowadnicy i obracać śrubę napinającą (2) w prawo lub w lewo do momentu spełnienia następujących warunków:
  - Odstęp a pośrodku prowadnicy wynosi od 1 mm do 2 mm.
  - Łańcuch można dwoma palcami z użyciem niewielkiej siły przeciągnąć przez prowadnicę.

- ▶ Unieść do góry czubek prowadnicy i dokręcić dobrze nakrętkę (1).
- ▶ Odstęp a pośrodku prowadnicy nie wynosi od 1 mm do 2 mm: Naprężyć łańcuch.

### 6.3 Wlewanie oleju do łańcuchów

Zadaniem oleju do łańcuchów jest smarowanie i chłodzenie obracającego się łańcucha.

Firma STIHL zaleca stosowanie oleju do łańcuchów STIHL lub innego oleju dopuszczonego do spalinowych pilarek łańcuchowych.

- ▶ Wyłączyć silnik i włączyć hamulec łańcucha.
- ▶ Pilarkę spalinową położyć na równej powierzchni korkiem zbiornika oleju do góry.
- ▶ Obszar wokół korka zbiornika oleju wyczyścić wilgotną szmatką.

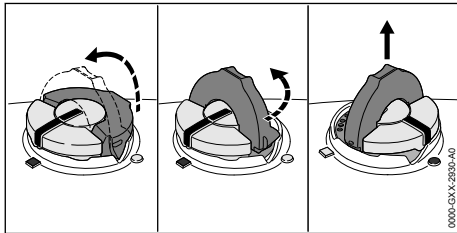

- ▶ Otworzyć pałąk korka zbiornika oleju.
- ▶ Korek zbiornika oleju odkręcić do oporu w lewo.
- ▶ Zdjąć korek zbiornika oleju.
- ▶ Wlać ostrożnie olej poniżej krawędzi zbiornika, nie rozlewając go.
- ▶ Jeśli pałąk korka zbiornika oleju jest zamknięty, otworzyć pałąk.

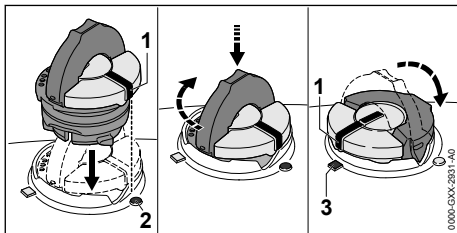

- ▶ Włożyć korek w taki sposób, aby oznaczenie (1) było skierowane na oznaczenie (2).
- ▶ Korek wcisnąć w dół i przekręcić do oporu w prawo. Będzie słychać dźwięk zablokowania korka. Oznaczenie (1) jest skierowane na oznaczenie (3).
- ▶ Sprawdzić, czy korek można zdjąć do góry.
- ▶ Jeśli korka nie można zdjąć do góry, zamknąć pałąk korka. Zbiornik oleju jest zamknięty.

Jeśli korek można zdjąć do góry, trzeba wykonać następujące czynności:

- ▶ Włożyć korek w dowolnej pozycji.

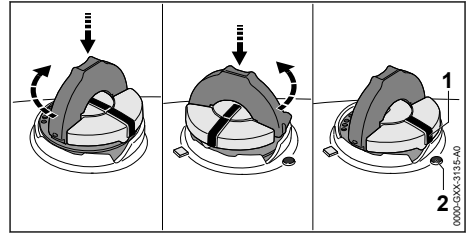

- ▶ Korek wcisnąć w dół i przekręcić do oporu w prawo.
- ▶ Korek wcisnąć w dół i przekręcić w lewo, aż oznaczenie (1) będzie skierowane na oznaczenie (2).
- ▶ Spróbować ponownie zamknąć zbiornik oleju.
- ▶ Jeśli nadal nie można zamknąć zbiornika oleju, nie używać pilarki i skontaktować się z autoryzowanym dealerem STIHL. Stan pilarki nie spełnia wymogów bezpieczeństwa.

## 7 Zakładanie i luzowanie hamulca piły łańcuchowej

### 7.1 Włączanie hamulca łańcucha

Pilarka wyposażona jest w hamulec łańcucha.

Hamulec łańcucha w przypadku wystarczająco mocnego odbicia jest automatycznie zaciągany siłą bezwładności osłony dłoni lub też może być zaciągnięty przez użytkownika.

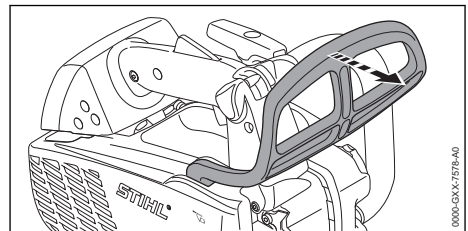

- ▶ Osłonę dłoni odciągnąć od rury uchwyty za pomocą lewej ręki. Będzie słychać dźwięk zablokowania się osłony. Hamulec łańcucha jest zaciągnięty.

## 7.2 Zwalnianie hamulca łańcucha

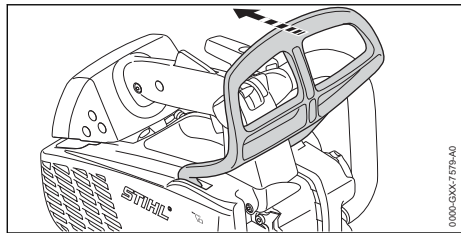

- ▶ Pociągnąć osłonę dłoni lewą ręką w kierunku użytkownika. Będzie słycać dźwięk zablokowania się osłony. Hamulec łańcucha jest zwolniony.

## 8 Przygotowanie mieszanki paliwowej i zatankowanie pilarki

### 8.1 Przygotowywanie mieszanki paliwowej

Paliwo niezbędne do tej pilarki to mieszanka oleju do silników dwusuwowych i benzyny w proporcji 1:50.

STIHL zaleca stosowanie gotowej mieszanki STIHL MotoMix.

W przypadku samodzielnego przyrządzania mieszanki wolno stosować wyłącznie olej STIHL do silników dwusuwowych albo inny olej silnikowy klasy JASO FB, JASO FC, JASO FD, ISO-L-EGB, ISO-L-EGC lub ISO-L-EGD.

Firma STIHL zaleca olej do silników dwusuwowych STIHL HP Ultra lub równorzędny olej silnikowy, aby zagwarantowane były wartości graniczne emisji przez cały okres eksploatacji urządzenia.

- ▶ Stosować benzynę o liczbie oktanowej minimum 90 RON i zawartości alkoholu nie więcej niż 10% (w przypadku Brazylii: 27%).
- ▶ Stosowany olej do silników dwusuwowych musi spełniać określone wymagania.
- ▶ W zależności od potrzebnej ilości paliwa obliczyć ilości oleju i benzyny w proporcji 1:50. Przykładowe mieszanki paliwa:
  - 20 ml oleju do silników dwusuwowych, 1 l benzyny
  - 60 ml oleju do silników dwusuwowych, 3 l benzyny
  - 100 ml oleju do silników dwusuwowych, 5 l benzyny
- ▶ Najpierw do czystego kanistra wlać olej do silników dwusuwowych, a następnie benzynę.

- ▶ Wymieszać paliwo.

### 8.2 Tankowanie pilarki spalinowej

- ▶ Wyłączyć silnik i włączyć hamulec łańcucha.
- ▶ Poczekać do schłodzenia się pilarki spalinowej.
- ▶ Pilarkę położyć na równej powierzchni tak, aby korek zbiornika paliwa znajdował się na górze.
- ▶ Obszar wokół korka zbiornika paliwa wyczyścić wilgotną szmatką.
- ▶ Otworzyć palnąk korka zbiornika paliwa.

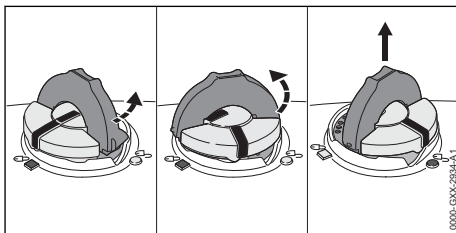

### ! OSTRZEŻENIE

- Podczas pracy lub w przypadku wysokiej temperatury otoczenia pilarka nagrzewa się. W zależności od rodzaju paliwa, wysokości terenu, temperatury otoczenia i temperatury pilarki paliwo rozszerza się, na skutek czego w zbiorniku paliwa może powstać nadciśnienie. Po otwarciu korka zbiornika paliwo może wyprysnąć i zapalić się. Grozi to ciężkimi obrażeniami użytkownika oraz uszkodzami materiałnymi.
  - ▶ Przed odkręceniem korka zbiornika paliwa należy poczekać do schłodzenia pilarki.
  - ▶ Korek zbiornika paliwa otwierać powoli, nie za jednym razem.
- ▶ Korek zbiornika paliwa przekręcić około 1/8 obrotu w lewo. Jeśli zbiornik paliwa znajduje się pod ciśnieniem, będzie słycać wyraźnie usunięcie nadciśnienia.
- ▶ Po całkowitym usunięciu nadciśnienia: korek zbiornika paliwa przekręcić w lewo na tyle, aby oznaczenia na korku i na zbiorniku paliwa pokryły się.
- ▶ Zdjąć korek zbiornika paliwa.

**WSKAZÓWK**

- Mieszanka paliwa może szybciej rozdzielać lub starzeć się pod wpływem światła, promieniowania słonecznego i ekstremalnych temperatur. Zatankowanie rozdzielonej lub starej mieszanki paliwa może spowodować uszkodzenie pilarki.
  - ▶ Wymieszać paliwo.
  - ▶ Nie tankować paliwa przechowywanego dłużej niż 30 dni (STIHL MotoMix: 5 lat).
- ▶ Podczas wlewania paliwa uważać, aby nie rozlać paliwa. Zachować min. 15 mm wolnej przestrzeni do krawędzi zbiornika paliwa.
- ▶ Jeśli pałak korka zbiornika paliwa jest złożony: otworzyć pałak.

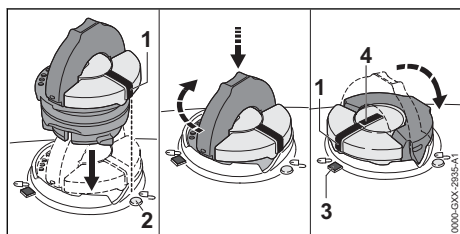

- ▶ Korek zbiornika paliwa włożyć w taki sposób, aby oznaczenie (1) pokrywało się z oznaczeniem (2).
- ▶ Wcisnąć korek zbiornika paliwa i przekręcić go do oporu w prawo. Będzie słychać dźwięk zablokowania się korka zbiornika paliwa. Oznaczenie (1) pokrywa się z oznaczeniem (4) oraz wskazuje oznaczenie (3).
- ▶ Sprawdzić, czy można ściągnąć do góry korek zbiornika paliwa.
- ▶ Jeśli nie można ściągnąć do góry korka zbiornika paliwa: złożyć pałak korka zbiornika paliwa. Zbiornik paliwa jest zamknięty.

Jeśli korek zbiornika paliwa można ściągnąć do góry, trzeba wykonać następujące czynności:

- ▶ Włożyć korek zbiornika paliwa w dowolnej pozycji.

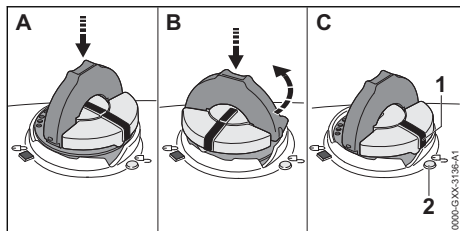

- ▶ Wcisnąć korek zbiornika paliwa i przekręcić go do oporu w prawo.
- ▶ Korek zbiornika paliwa wcisnąć w dół i obracać w lewo, aż oznaczenie (1) pokryje się z oznaczeniem (2).
- ▶ Spróbować ponownie zamknąć zbiornik paliwa.
- ▶ Jeśli nadal nie można zamknąć zbiornika paliwa: nie używać pilarki i skontaktować się z autoryzowanym dealerm STIHL. Stan pilarki nie spełnia wymogów bezpieczeństwa.

## 9 Uruchamianie i wyłączanie silnika

### 9.1 Wybrać prawidłowy tryb rozruchu

#### Kiedy trzeba przygotować silnik do rozruchu?

Silnik trzeba przygotować do rozruchu, jeśli jest spełniony jeden z poniższych warunków:

- Silnik ma temperaturę otoczenia.
- Silnik zgąsł po pierwszym przyspieszeniu po uruchomieniu.
- Silnik zgąsł z powodu braku paliwa w zbiorniku.
- ▶ Przygotować silnik do rozruchu, 9.2 a następnie uruchomić silnik, 9.3.

#### Kiedy można bezpośrednio uruchomić silnik?

Silnik można uruchomić bezpośrednio, jeśli pracował przynajmniej 1 minutę i został wyłączony tylko na chwilę.

- ▶ Uruchomić silnik, 9.3.

### 9.2 Przygotowanie silnika do rozruchu

- ▶ Wybrać prawidłowy tryb rozruchu.

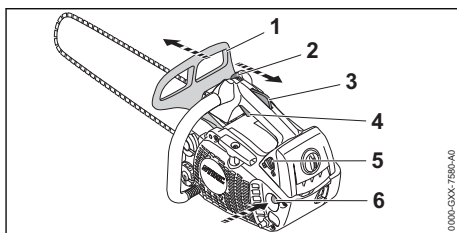

- ▶ Włożyć hamulec łańcucha (1).
- ▶ Zdjąć osłonę łańcucha.
- ▶ Nacisnąć przynajmniej 10 razy ręczną pompę paliwową (6).
- ▶ Wcisnąć i przytrzymać blokadę dźwigni gazu (3).

- ▶ Wcisnąć i przytrzymać dźwignię gazu (4).
- ▶ Dźwignię wielofunkcyjną (2) ustawić w pozycji **⌘**.
- ▶ Puścić dźwignię gazu (4) i blokadę dźwigni gazu (5).
- ▶ Dźwignię przepustnicy rozruchowej (5) ustawić w pozycji **I**.

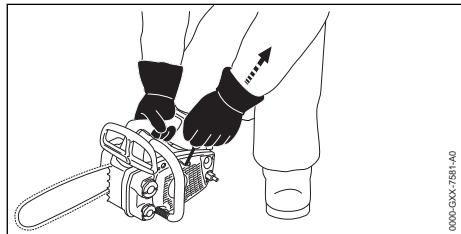

- ▶ Ustawić pilarkę na równym, płaskim podłożu.
- ▶ Rękojeść manipulacyjną trzymać prawą ręką z kciukiem obejmującym rękojeść.
- ▶ Docisnąć pilarkę prawą ręką do ziemi.
- ▶ Przytrzymać pilarkę prawym kolaniem za pokrywę.
- ▶ Lewą ręką wyciągnąć powoli rączkę rozrusznika do wyczucia oporu.
- ▶ Pociągać rączkę szybkim i energicznym ruchem i chować ją ponownie, aż silnik uruchomi się i zgaśnie.
- ▶ Dźwignię przepustnicy rozruchowej (5) ustawić w pozycji **III**.

### 9.3 Uruchamianie silnika

- ▶ Wybrać prawidłowy tryb rozruchu.

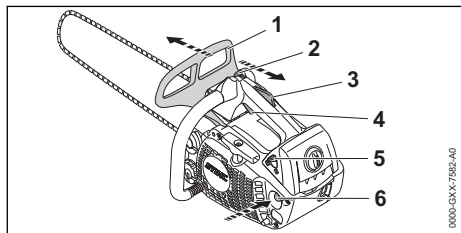

- ▶ Włożyć hamulec łańcucha (1).
- ▶ Zdjąć osłonę łańcucha.
- ▶ Dźwignię przepustnicy rozruchowej (5) ustawić w pozycji **III**.
- ▶ Wcisnąć i przytrzymać blokadę dźwigni gazu (3).
- ▶ Wcisnąć i przytrzymać dźwignię gazu (4).
- ▶ Dźwignię wielofunkcyjną (2) ustawić w pozycji **⌘**.

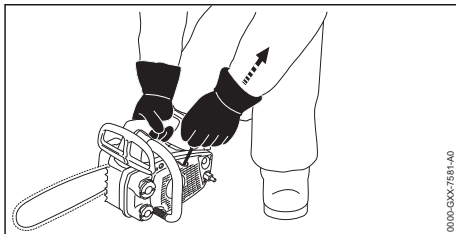

- ▶ Ustawić pilarkę na równym, płaskim podłożu.
- ▶ Rękojeść manipulacyjną trzymać prawą ręką z kciukiem obejmującym rękojeść.
- ▶ Docisnąć pilarkę prawą ręką do ziemi.
- ▶ Przytrzymać pilarkę prawym kolaniem za pokrywę.
- ▶ Lewą ręką wyciągnąć powoli rączkę rozrusznika do wyczucia oporu.
- ▶ Pociągać rączkę szybkim i energicznym ruchem i chować ją ponownie, aż silnik uruchomi się.
- ▶ Wcisnąć i przytrzymać blokadę dźwigni gazu (3).
- ▶ Nacisnąć krótko dźwignię gazu (4). Dźwignia wielofunkcyjna (2) przeskoczy do pozycji **I**. Silnik będzie pracował na biegu jałowym.

#### WSKAZÓWKA

- Dodanie gazu przy włączonym hamulcu łańcucha może spowodować uszkodzenie hamulca.
  - ▶ Przed rozpoczęciem cięcia zwolnić hamulec łańcucha.

- ▶ Zwolnić hamulec łańcucha. Pilarka jest gotowa do użycia.
- ▶ Jeśli łańcuch obraca się na biegu jałowym: Usunąć usterki. Bieg jałowy jest ustawiony nieprawidłowo.
- ▶ Jeżeli silnik nie uruchomi się: Przygotować silnik do rozruchu, a następnie powtórzyć próbę rozruchu.

### 9.4 Wyłączenie silnika

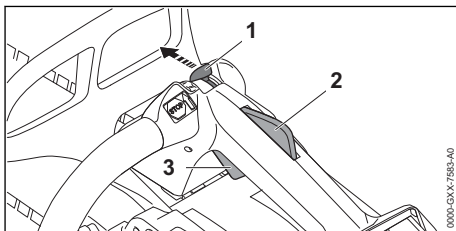

- ▶ Puścić dźwignię gazu (3) i blokadę dźwigni gazu (2).  
Piła łańcuchowa przestaje się poruszać.
- ▶ Dźwignię wielofunkcyjną (1) ustawić w pozycji **C**.  
Silnik zgaśnie i dźwignia wielofunkcyjna (1) powróci do pozycji **I**.
- ▶ Jeżeli silnik nie zgaśnie:
  - ▶ Dźwignię przepustnicy rozruchowej ustawić w pozycji **I**.  
Silnik zgaśnie.
  - ▶ Nie używać pilarki i skontaktować się z autoryzowanym dealerm STIHL.  
Dźwignia wielofunkcyjna jest uszkodzona.

## 10 Sprawdzanie pilarki

### 10.1 Sprawdzanie koła napędowego łańcucha

- ▶ Wyłączyć silnik.
- ▶ Zwolnić hamulec łańcucha.
- ▶ Zdemontować pokrywę koła napędowego łańcucha.
- ▶ Zdemontować prowadnicę i łańcuch.

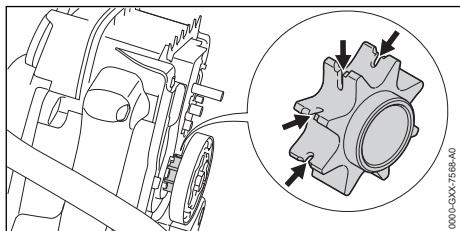

- ▶ Jeśli są widoczne ślady zużycia: Nie używać pilarki i skontaktować się z autoryzowanym dealerm STIHL.  
Koło napędowe musi zostać wymienione.

### 10.2 Sprawdzanie prowadnicy

- ▶ Wyłączyć silnik i włączyć hamulec łańcucha.
- ▶ Zdemontować łańcuch i prowadnicę.

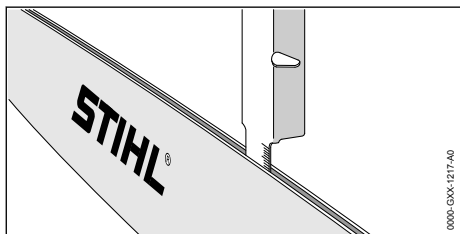

- ▶ Zmierzyć głębokość rowka prowadnicy za pomocą miary przymiaru do ostrzenia STIHL.

- ▶ Wymienić prowadnicę, jeśli spełnione są następujące warunki:
  - Prowadnica jest uszkodzona.
  - Zmierzona głębokość rowka jest mniejsza niż minimalna głębokość rowka prowadnicy, **19.3**.
  - Rowek prowadnicy jest zwężony lub rozwany.
- ▶ W razie wątpliwości: Skontaktuj się z dealerm marki STIHL.

### 10.3 Kontrola łańcucha

- ▶ Wyłączyć silnik i włączyć hamulec łańcucha.

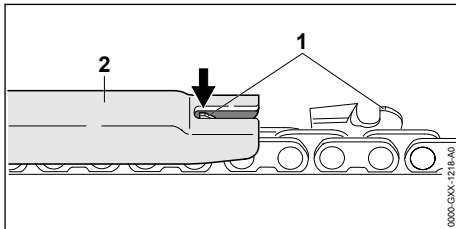

- ▶ Zmierzyć ogranicznik zagłębienia (1) za pomocą przymiaru do ostrzenia STIHL (2). Przymiar do ostrzenia STIHL musi pasować do podziałki łańcucha.
- ▶ Jeśli ogranicznik zagłębienia (1) wystaje poza przymiar do ostrzenia (2): Zszlifować ogranicznik głębokości (1) pilnikiem, **16.3**.

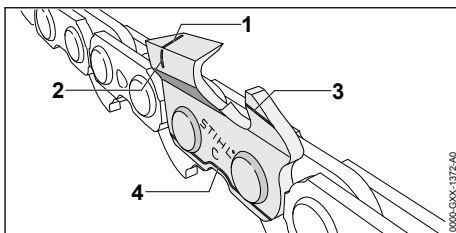

- ▶ Sprawdzić, czy są widoczne oznaczniki zużycia (1 do 4) na zębach tnących.
- ▶ Gdy jeden z oznaczników zużycia na zębie tnącym nie jest widoczny: Nie używać łańcucha i skontaktować się z autoryzowanym dealerm STIHL.
- ▶ Sprawdzić przymiarem do ostrzenia STIHL, czy zachowany jest kąt ostrzenia zębów tnących 30°. Przymiar do ostrzenia STIHL musi pasować do podziałki łańcucha.
- ▶ Jeśli kąt ostrzenia nie wynosi 30°: Naostrzyć łańcuch piły.
- ▶ W razie wątpliwości: Skontaktuj się z dealerm marki STIHL.

## 10.4 Sprawdzenie hamulca łańcucha

- ▶ Wyłączyć silnik i włączyć hamulec łańcucha.

### ! OSTRZEŻENIE

- Zęby tnące łańcucha są naostrzone. Użytkownik może się przeciąć.
  - ▶ Pracować w rękawicach roboczych wykonanych z wytrzymałych materiałów.
- ▶ Spróbować przeciągnąć łańcuch za pomocą ręki przez prowadnicę.
 

Jeśli łańcucha nie można przeciągnąć przez prowadnicę za pomocą ręki, oznacza to, że hamulec łańcucha działa.
- ▶ Jeśli łańcuch można przeciągnąć ręką po prowadnicy: Nie używać pilarki i skontaktować się z autoryzowanym dealerem STIHL. Hamulec łańcucha jest uszkodzony.

## 10.5 Kontrola elementów obsługowych

### Blokada dźwigni gazu i dźwignia gazu



- ▶ Wyłączyć silnik i włączyć hamulec łańcucha.
- ▶ Spróbować nacisnąć dźwignię gazu bez naciśniętej blokady dźwigni gazu.
- ▶ Jeśli można wcisnąć dźwignię gazu: Nie używać pilarki i skontaktować się z autoryzowanym dealerem STIHL.
 

Blokada dźwigni gazu jest uszkodzona.
- ▶ Wcisnąć i przytrzymać blokadę dźwigni gazu.
- ▶ Nacisnąć i puścić dźwignię gazu.
- ▶ Jeśli dźwignia gazu porusza się z trudem lub nie powróci do pozycji wyjściowej: Nie używać pilarki i skontaktować się z autoryzowanym dealerem STIHL.
 

Dźwignia gazu jest uszkodzona.

### Wyłączanie silnika

- ▶ Uruchomić silnik.
- ▶ Dźwignię wielofunkcyjną (1) ustawić w pozycji .
 

Silnik zgaśnie i dźwignia wielofunkcyjna powróci do pozycji .
- ▶ Jeżeli silnik nie zgaśnie:
  - ▶ Dźwignię przepustnicy rozruchowej ustawić w pozycji .
 

Silnik zgaśnie.
  - ▶ Nie używać pilarki i skontaktować się z autoryzowanym dealerem STIHL.
 

Dźwignia wielofunkcyjna jest uszkodzona.

## 10.6 Kontrola smarowania łańcucha

- ▶ Uruchomić silnik i zwolnić hamulec łańcucha.
- ▶ Ustawić prowadnicę na jasnej powierzchni.

- ▶ Dodać gazu.
 

Olej o wysokiej przyczepności do łańcuchów tryska i jest widoczny na jasnej powierzchni. Układ smarowania łańcucha funkcjonuje prawidłowo.
- ▶ Jeśli nie widać oleju o wysokiej przyczepności do łańcuchów:
  - ▶ Wyłączyć silnik.
  - ▶ Wlać olej do smarowania łańcucha.
  - ▶ Ponownie sprawdzić układ smarowania łańcucha.
  - ▶ Jeśli w dalszym ciągu nie widać oleju na jasnej powierzchni: Nie używać pilarki i skontaktować się z autoryzowanym dealerem STIHL. Układ smarowania łańcucha jest uszkodzony.

## 11 Praca z pilarką

### 11.1 Dopasowanie ustawienia gaźnika do prac na większej wysokości

- W przypadku używania pilarki na dużej wysokości silnik może nie osiągać swej optymalnej mocy. Ustawienie gaźnika można dopasować w taki sposób, aby pilarka osiągała optymalną moc.
- ▶ Uruchomić silnik i zwolnić hamulec łańcucha.
  - ▶ Rozgrzewać silnik przez ok. 1 minutę poprzez dodawanie gazu.

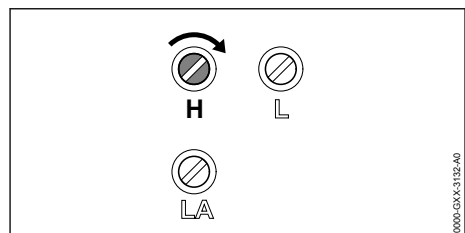

### WSKAZÓWKA

- Przy pracy ponownie na mniejszej wysokości może dojść do przegrzania silnika.
  - ▶ Przywrócić ustawienie standardowe.
- ▶ Główną śrubę regulacyjną H obracać w lewo, aż pilarka osiągnie podczas pracy swą optymalną moc.

### 11.2 Dopasowanie ustawienia gaźnika do prac w temperaturach poniżej -10°C

- W przypadku pracy pilarką w temperaturze poniżej -10°C silnik nie jest w stanie osiągnąć dobrego przyspieszenia. Ustawienie gaźnika

można dopasować w taki sposób, aby silnik przyspieszał prawidłowo.

- ▶ Uruchomić silnik i zwolnić hamulec łańcucha.
- ▶ Rozgrzewać silnik przez ok. 1 minutę poprzez dodawanie gazu.

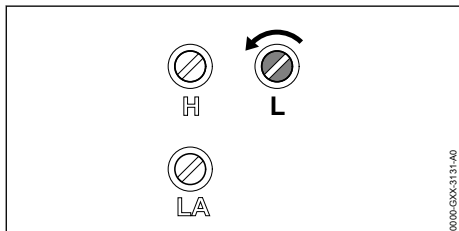

### WSKAZÓWKA

- Jeśli pilarka będzie używana znowu w temperaturach powyżej  $-10^{\circ}\text{C}$ , moc silnika podczas cięcia może wyraźnie spaść.
  - ▶ Przywrócić ustawienie standardowe.
- ▶ Przekręcić śrubę regulacyjną biegu jałowego L o 1/4 obrotu w kierunku przeciwnym do ruchu wskazówek zegara.
- ▶ Jeśli łańcuch płył obraca się cały czas lub silnik gaśnie: Wyregulować bieg jałowy.

### 11.3 Trzymanie i prowadzenie pilarki

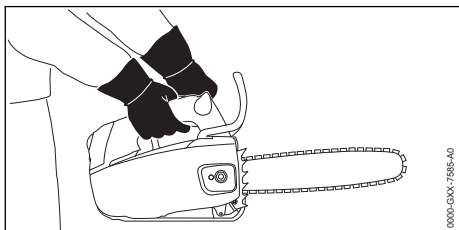

- ▶ Pilarkę prowadzić i trzymać lewą ręką za rurę uchwyty i prawą ręką za uchwyt manipulacyjny w taki sposób, aby kciuk lewej ręki obejmował rurę uchwyty, a kciuk prawej ręki obejmował uchwyt manipulacyjny.

### ! OSTRZEŻENIE

- Obsługa pilarki jedną ręką zwiększa niebezpieczeństwo odbicia. Jeśli powstanie odrzucenie, pilarkę może odrzucić w kierunku użytkownika. Użytkownik może stracić kontrolę nad pilarką i zostać ciężko zraniony lub zabity.
  - ▶ Nie pracować obszarem wokół górnej ćwiartki wierzchołka prowadnicy.
  - ▶ Nie trzymać drugą ręką za odcinaną gałąź.
  - ▶ Nie przytrzymywać opadających gałęzi.

Pilarkę można obsługiwać jedną ręką, jeśli są spełnione następujące warunki:

- Obsługa pilarki oburącz jest niemożliwa.
- Pozytcję pracy trzeba zabezpieczyć jedną ręką.
- Pilarkę można trzymać stabilnie również jedną ręką.
- Wszystkie części ciała znajdują się poza przedłużonym zasięgiem pilarki podczas pracy.

### 11.4 Piłowanie

#### ! OSTRZEŻENIE

- Jeśli powstanie odrzucenie, pilarka może zostać odrzucona w kierunku użytkownika. Niebezpieczeństwo poważnego lub śmiertelnego wypadku.
  - ▶ Piłować na pełnych obrotach.
  - ▶ Nie piłować obszarem wokół górnej ćwiartki wierzchołka prowadnicy.
- ▶ Prowadnicę na pełnych obrotach wprowadzić w rzaz w taki sposób, aby prowadnica nie przekrzywiła się.

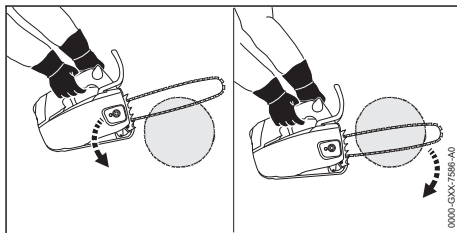

- ▶ Nałożyć zderzak oporowy zębąty i użyć go jako punkt obrotu.
- ▶ Prowadzić prowadnicę do końca przez drewno w taki sposób, aby zderzak oporowy zębąty był wciąż na nowo przykładany.
- ▶ Przy zakończeniu rzazu amortyzować wagę pilarki.

### 11.5 Podkrzesywanie

- ▶ Na pełnych obrotach docisnąć prowadnicę ruchem dźwigni do gałęzi.

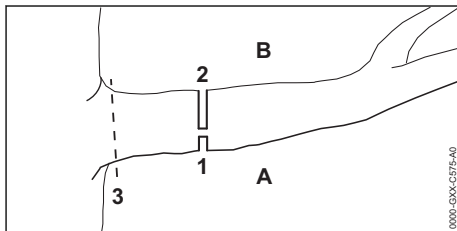

- ▶ Należy najpierw wykonać rżaz odciążający (1) po stronie ściskania (A), a następnie rżaz poprzeczny (2) od góry, bezpośrednio nad pierwszym rżazem, po stronie rozciągania (B).
- ▶ Ostatni rżaz (3) wykonać blisko pnia, uważając, aby nie uszkodzić kory.

## 11.6 Obalanie

### 11.6.1 Podstawowe informacje dot. rżazu obalającego

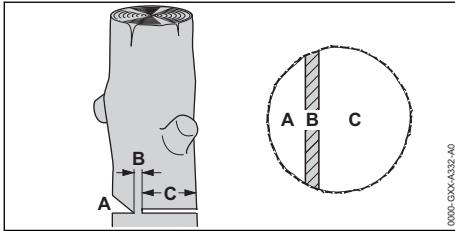

#### A Karb kierunkowy

Karb kierunkowy określa kierunek obalania.

#### B Zawiasa

Zawiasa prowadzi obalany fragment drzewa jak zawias w kierunku podłoża. Zawiasa ma szerokość 1/10 średnicy pnia.

#### C Rżaz obalający

Za pomocą rżazu obalającego pień jest przecinany.

### 11.6.2 Piłowanie karbu kierunkowego

Karb kierunkowy określa kierunek, w który upada odcinany fragment drzewa. Należy przestrzegać obowiązujących w danym kraju wytycznych dotyczących ułożenia karbu kierunkowego.

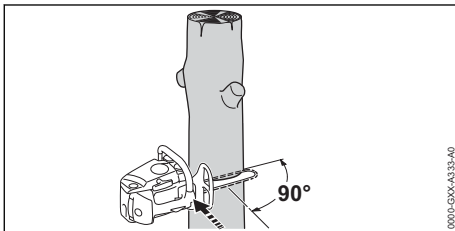

- ▶ Ustawić pilarkę spalinową w taki sposób, aby karb kierunkowy przebiegał prostopadle do kierunku obalania.
- ▶ Wykonać poziomy, dolny rżaz.
- ▶ Wykonać górny rżaz pod kątem 45° do poziomego rżazu dolnego.

### 11.6.3 Wykonanie rżazu obalającego

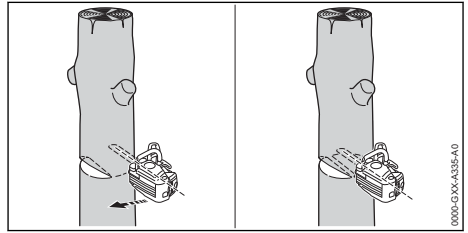

- ▶ Wykonać poziomy rżaz obalający w taki sposób, aby zachować zawiasę.
- ▶ Wydać krzyk ostrzegawczy.
- ▶ Odcinany fragment drzewa przechylić w dół na zawiasie. Odcinany fragment drzewa obali się.

## 12 Po zakończeniu pracy

### 12.1 Po pracy

- ▶ Wyłączyć silnik i włączyć hamulec łańcucha.
- ▶ Zostawić pilarkę spalinową do ochłodzenia.
- ▶ Jeśli pilarka jest mokra: Poczekać do wyschnięcia pilarki.
- ▶ Wyczyścić pilarkę.
- ▶ Wyczyścić filtr powietrza.
- ▶ Wyczyścić prowadnice i łańcuch.
- ▶ Odkręcić nakrętkę na pokrywie koła napędowego.
- ▶ Śrubę naprężającą odkręcić w lewo o 2 obroty. Łańcuch jest poluzowany.
- ▶ Dokręcić nakrętkę na pokrywie koła napędowego.
- ▶ Osłonę łańcucha wsunąć na prowadnicę w taki sposób, aby przykryła całą prowadnicę.

## 13 Transport

### 13.1 Transportowanie pilarki spalinowej

- ▶ Wyłączyć silnik i włączyć hamulec łańcucha.
- ▶ Osłonę łańcucha wsunąć na prowadnicę w taki sposób, aby przykryła całą prowadnicę.

#### Przenoszenie pilarki spalinowej

- ▶ Pilarkę trzymać lewą ręką za rękojeść manipulacyjną w taki sposób, aby prowadnica była skierowana do tyłu.

#### Transport pilarki spalinowej w samochodzie

- ▶ Zabezpieczyć pilarkę spalinową przed przewróceniem i przesuwaniami.

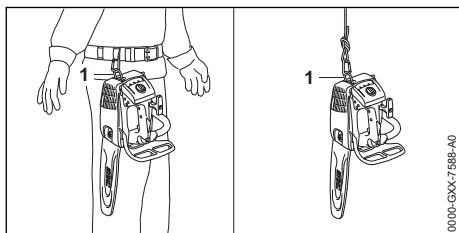
**Transportowanie pilarki spalinowej za ucho**

- ▶ Transportować pilarkę spalinową za ucho (1) na pasku lub na linie.

**14 Przechowywanie****14.1 Przechowywanie pilarki spalinowej**

- ▶ Wyłączyć silnik i włączyć hamulec łańcucha.
- ▶ Osłonę łańcucha wsunąć na prowadnicę w taki sposób, aby przykryła całą prowadnicę.
- ▶ Pilarkę przechowywać w poniższy sposób:
  - Pilarka musi być zabezpieczona przed przewróceniem lub przesunięciem.
  - Pilarkę przechowywać w miejscu niedostępnym dla dzieci.
  - Pilarka musi być czysta i sucha.
- ▶ Jeśli pilarka jest nieużywana przez okres dłuższy niż 30 dni:
  - ▶ Zdemontować prowadnicę i łańcuch.
  - ▶ Otworzyć korek zbiornika paliwa.
  - ▶ Opróżnić zbiornik paliwa.
  - ▶ Zamknąć zbiornik paliwa.
  - ▶ Jeśli występuje ręczna pompka paliwowa: przed uruchomieniem silnika przynajmniej 5 razy nacisnąć ręczną pompkę paliwową.
  - ▶ Uruchomić silnik i pozostawić go na biegu jałowym do czasu, aż sam zgaśnie.

**15 Czyszczenie****15.1 Czyszczenie pilarki**

- ▶ Wyłączyć silnik i włączyć hamulec łańcucha.
- ▶ Zostawić pilarkę spalinową do ochłodzenia.
- ▶ Pilarkę czyścić za pomocą wilgotnej szmatki lub środka do usuwania żywicy.
- ▶ Otwory wentylacyjne wyczyścić pędzelkiem.

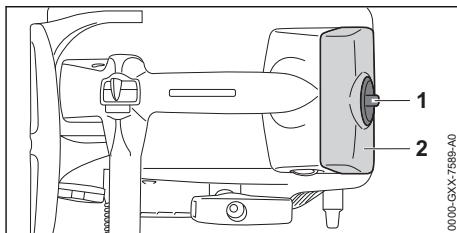

- ▶ Zamknięcie pokrywy (1) przekręcić o 1/2 obrotu w lewo.
- ▶ Zdjąć pokrywę (2).
- ▶ Zdemontować pokrywę koła napędowego łańcucha.
- ▶ Wnętrze pokrywy wyczyścić pędzelkiem, wilgotną szmatką lub środkiem do usuwania żywicy STIHL.
- ▶ Obszar wokół koła napędowego czyścić za pomocą wilgotnej szmatki lub środkiem do usuwania żywicy STIHL.
- ▶ Nałożyć pokrywę (2).
- ▶ Zamknięcie (1) pokrywy przekręcić w prawo do usłyszenia kliknięcia.
- ▶ Zamknięcie pokrywy (1) jest zablokowane.
- ▶ Zamontować pokrywę koła napędowego łańcucha.

**15.2 Czyszczenie prowadnicy i łańcucha**

- ▶ Wyłączyć silnik i włączyć hamulec łańcucha.
- ▶ Zdemontować prowadnicę i łańcuch.

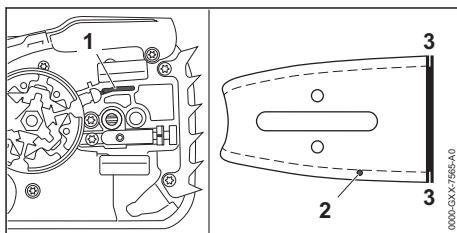

- ▶ Otwór dopływu oleju (1), kanał wypływu oleju (2) i rowek (3) wyczyścić pędzelkiem, miękką szcztotką lub środkiem do usuwania żywicy STIHL.
- ▶ Łańcuch przeczyszczyć pędzelkiem, miękką szcztotką lub środkiem do usuwania żywicy STIHL.
- ▶ Zamontować prowadnicę i łańcuch.

**15.3 Czyszczenie świecy zapłonowej**

- ▶ Wyłączyć silnik i włączyć hamulec łańcucha.
- ▶ Poczekać do schłodzenia się pilarki spalinowej.

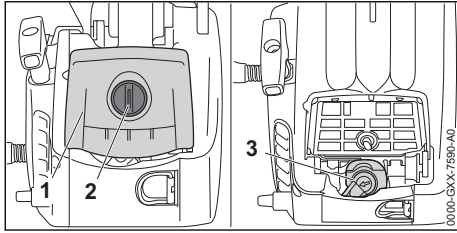

- ▶ Zamknięcie pokrywy (2) przekręcić o 1/2 obrotu w lewo.
- ▶ Zdjąć pokrywę (1).
- ▶ Zdjąć wtyczkę ze świecy zapłonowej (3).
- ▶ Jeśli obszar wokół świecy zapłonowej jest zabrudzony, wyczyścić go szmatką.
- ▶ Wykręcić świecę zapłonową.
- ▶ Wyczyścić świecę zapłonową szmatką.
- ▶ Jeśli świeca zapłonowa ma ślady korozji: wymienić świecę.

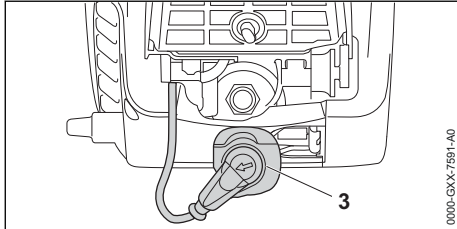

- ▶ Wkręcić i dokręcić dobrze świecę zapłonową.
- ▶ Wcisnąć dobrze wtyczkę świecy zapłonowej (3).
- ▶ Nałożyć pokrywę (1).
- ▶ Zamknięcie (2) pokrywy przekręcić w prawo do usłyszenia kliknięcia. Zamknięcie pokrywy (2) jest zablokowane.

## 15.4 Czyszczenie filtra powietrza

### 15.4.1 Czyszczenie tkaninowego filtra powietrza

- ▶ Wyłączyć silnik i włączyć hamulec łańcucha.

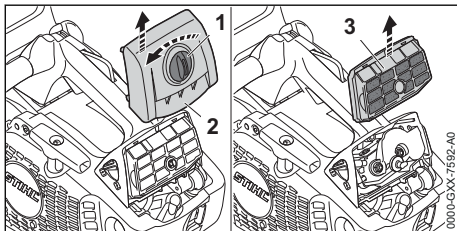

- ▶ Zamknięcie pokrywy (1) przekręcić o 1/2 obrotu w lewo.
- ▶ Zdjąć pokrywę (2).
- ▶ Zdjąć filtr powietrza (3).

- ▶ Opukać filtr powietrza (3).
- ▶ Wyczyścić filtr powietrza (3) miękkim pędzłem.
- ▶ Jeśli filtr powietrza (3) jest uszkodzony: Wymienić filtr powietrza (3).
- ▶ Przedmuchać filtr powietrza (3) sprężonym powietrzem od czystej strony.

### ! OSTRZEŻENIE

- Środek czyszczący może spowodować podrażnienie w przypadku kontaktu ze skórą lub oczami.
  - ▶ Przestrzegać instrukcji używania środka czyszczącego.
  - ▶ Unikać kontaktu ze środkiem czyszczącym.
  - ▶ W razie kontaktu ze skórą: Zabrudzone miejsca na skórze zmyć dużą ilością wody z mydłem.
  - ▶ W razie kontaktu z oczami: Płukać oczy wodą przez przynajmniej 15 minut i udać się do lekarza.
- ▶ Jeśli filtr powietrza jest mocno zabrudzony:
- ▶ Wyczyścić filtr powietrza (3) specjalnym preparatem do czyszczenia STIHL lub ciepłą wodą z mydłem.
- ▶ Filtr powietrza (3) przepłukać od czystej strony pod bieżącą wodą.
- ▶ Filtr powietrza (3) pozostawić do wyschnięcia na powietrzu.

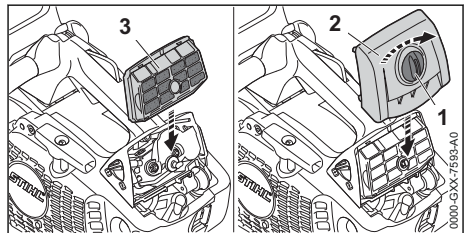

- ▶ Założyć filtr powietrza (3).
- ▶ Nałożyć pokrywę (2).
- ▶ Zamknięcie (1) pokrywy przekręcić w prawo do usłyszenia kliknięcia. Zamknięcie pokrywy (1) jest zablokowane.

### 15.4.2 Czyszczenie filtra powietrza z włókniny

- ▶ Wyłączyć silnik i włączyć hamulec łańcucha.

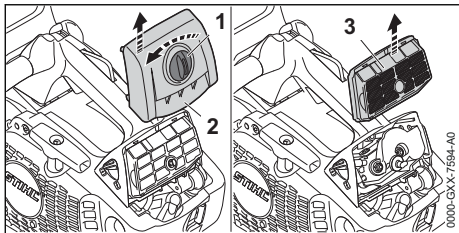

- ▶ Zamknięcie pokrywy (1) przekręcić o 1/2 obrotu w lewo.
- ▶ Zdjąć pokrywę (2).
- ▶ Zdjąć filtr powietrza (3).
- ▶ Opukać filtr powietrza (3).
- ▶ Jeśli filtr powietrza (3) jest uszkodzony: Wymienić filtr powietrza (3).
- ▶ Przedmuchać filtr powietrza (3) sprężonym powietrzem od czystej strony.

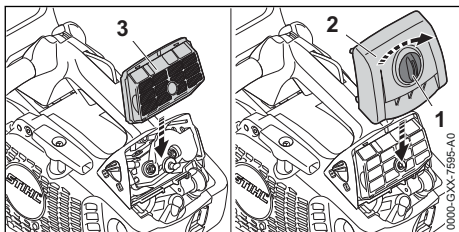

- ▶ Złożyć filtr powietrza (3).
- ▶ Nałożyć pokrywę (2).
- ▶ Zamknięcie (1) pokrywy przekręcić w prawo do usłyszenia kliknięcia. Zamknięcie pokrywy (1) jest zablokowane.

## 16 Konserwacja

### 16.1 Terminy konserwacji

Terminy konserwacji zależą od warunków otoczenia oraz warunków pracy. Firma STIHL zaleca następujące terminy konserwacji:

#### Hamulec łańcucha

- ▶ Hamulec łańcucha należy oddawać do przeglądu w serwisie autoryzowanego dealera STIHL w następujących terminach:
  - Zastosowanie pełnowymiarowe: co kwartał
  - Zastosowanie niepełnowymiarowe: co pół roku
  - Zastosowanie okazjonalne: co rok

#### Co 100 godzin pracy

- ▶ Wymienić świecę zapłonową.

#### Co tydzień

- ▶ Kontrola koła napędowego.
- ▶ Kontrola i okrawanie prowadnicy.
- ▶ Kontrola i ostrzenie łańcucha.

#### Co miesiąc

- ▶ Zlecić dealerowi STIHL czyszczenia zbiornika oleju.
- ▶ Wyczyścić zbiornik paliwa w serwisie autoryzowanego dealera STIHL.
- ▶ Wyczyścić głowicę ssącą w zbiorniku paliwa w serwisie autoryzowanego dealera STIHL.

#### Co roku

- ▶ Wymienić głowicę ssącą w zbiorniku paliwa w serwisie autoryzowanego dealera STIHL.

### 16.2 Gratowanie prowadnicy

Na zewnętrznej krawędzi prowadnicy może tworzyć się grat.

- ▶ Grat należy usuwać za pomocą płaskiego pilnika lub przyrządu do gratowania prowadnicy marki STIHL.
- ▶ W przypadku wątpliwości: skontaktować się z autoryzowanym dealerem STIHL.

### 16.3 Ostrzenie piły łańcuchowej

Prawidłowe ostrzenie łańcucha wymaga dużego doświadczenia.

Pomocne w prawidłowym ostrzeniu są: pilniki marki STIHL, pomoce do piłowania marki STIHL, ostrzarki marki STIHL i broszura "Ostrzenie łańcuchów marki STIHL". Broszura jest dostępna pod adresem: [www.stihl.com/sharpening-brochure](http://www.stihl.com/sharpening-brochure).

Firma STIHL zaleca, aby zlecać ostrzenie łańcuchów autoryzowanym dealerom marki STIHL.



#### OSTRZEŻENIE

- Zęby tnące łańcucha są naostrzone. Użytkownik może się przeciąć.
  - ▶ Pracować w rękawicach roboczych wykonanych z wytrzymałych materiałów.

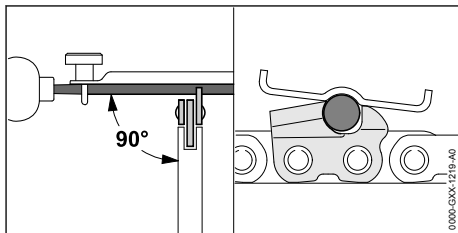

- ▶ Każdy ząb tnący pilować za pomocą okrągłego pilnika w taki sposób, aby spełnione były następujące warunki:
  - Okrągły pilnik pasuje do podziałki łańcucha.
  - Okrągły pilnik jest prowadzony od wewnątrz na zewnątrz.
  - Okrągły pilnik jest prowadzony pod dobrym kątem w stosunku do prowadnicy.
  - Kąt ostrzenia musi wynosić 30°.

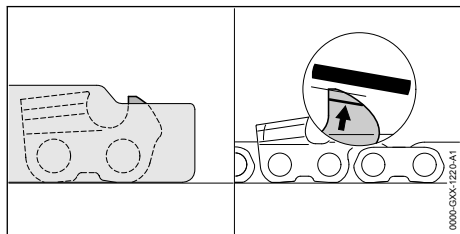

- ▶ Ogranicznik zagłębienia ostrzyć za pomocą płaskiego pilnika w taki sposób, aby przylegał

## 18 Rozwiązywanie problemów

### 18.1 Usuwanie usterek w pilarcze

Większość usterek ma te same przyczyny.

- ▶ Podjąć następujące działania:
  - ▶ Wyczyścić filtr powietrza.
  - ▶ Wyczyścić lub wymienić świecę zapłonową.
  - ▶ Przywrócić ustawienie standardowe.
  - ▶ Wyregulować bieg jałowy.
  - ▶ Dopasować ustawienie gaźnika do prac na większej wysokości.
  - ▶ Dopasować ustawienie gaźnika do prac w temperaturach poniżej -10°C.
- ▶ Jeśli usterka nie ustąpi: Wykonać działania z poniższej tabeli.

| Usterka                                   | Przyczyna   | Pomoc   |
|---|---|---|
| Nie można wyłączyć silnika.               | Brak wystarczającej ilości paliwa w zbiorniku.        | ▶ Zmieszać paliwo i zatankować pilarkę.   |
|   | Nastąpiło zalanie silnika paliwem.                    | ▶ Wywietrzyć komorę spalania.   |
|   | Gaźnik jest zbyt gorący.                              | ▶ Zostawić pilarkę spalinową do ochłodzenia.<br>▶ Jeśli występuje ręczna pompka paliwowa: Przed uruchomieniem silnika przynajmniej 10 razy nacisnąć ręczną pompkę paliwową. |
|   | Gaźnik jest oblodzony.                                | ▶ Począć, aż pilarka nagrzej się do temperatury +10°C.  |
| Silnik pracuje nierówno na biegu jałowym. | Gaźnik jest oblodzony.                                | ▶ Począć, aż pilarka nagrzej się do temperatury +10°C.  |
| Silnik gaśnie na biegu jałowym.           | Gaźnik jest oblodzony.                                | ▶ Począć, aż pilarka nagrzej się do temperatury +10°C.  |
| Silnik słabo przyspiesza.                 | Łańcuch jest naciągnięty za mocno.                    | ▶ Prawidłowo naciągnąć łańcuch.   |
|   | Układ smarowania łańcucha tłoczy za małą ilość oleju. | ▶ Nie używać pilarki i skontaktować się z autoryzowanym dealerem STIHL.   |

- do przymiaru do ostrzenia marki STIHL i był ustawiony równolegle do śladów zużycia. Przymiar do ostrzenia STIHL musi pasować do podziałki łańcucha.
- ▶ W razie wątpliwości: Skontaktuj się z dealerem marki STIHL.

## 17 Naprawa

### 17.1 Naprawa piły łańcuchowej, szyny prowadzącej i łańcucha tnącego

Użytkownik nie może samodzielnie naprawiać piły łańcuchowej, szyny prowadzącej i łańcucha tnącego.

- ▶ Jeżeli pilarka, prowadnica lub łańcuch piły są uszkodzone: nie używać pilarki, prowadnicy ani łańcucha i skontaktować się z dealerem firmy STIHL.

| Usterka  | Przyczyna   | Pomoc   |
|--|---|---|
| Łańcuch piły nie porusza się po daniu gazu.        | Hamulec łańcucha jest zaciągnięty.  | ▶ Zwolnić hamulec łańcucha.   |
|  | Łańcuch jest naciągnięty za mocno.  | ▶ Prawidłowo naciągnąć łańcuch.   |
|  | Jest zablokowane kółko gwiazdowe prowadnicy zmiany kierunku ruchu prowadnicy. | ▶ Przeczyścić kółko gwiazdowe prowadnicy środkiem do usuwania żywicy STIHL. |
| W trakcie pracy unosi się dym lub czuć spaleniznę. | Łańcuch jest nieprawidłowo naostrzony.  | ▶ Prawidłowo naostrzyć łańcuch.   |
|  | W zbiorniku oleju jest za mało oleju.   | ▶ Wlać olej do smarowania łańcucha.   |
|  | Układ smarowania łańcucha tłoczy za małą ilość oleju.                         | ▶ Nie używać pilarki i skontaktować się z autoryzowanym dealerem STIHL.     |
|  | Łańcuch jest naciągnięty za mocno.  | ▶ Prawidłowo naciągnąć łańcuch.   |
|  | Pilarka nie jest używana w prawidłowy sposób.                                 | ▶ Zapoznać się z prawidłowym użyciem i przećwiczyć je.                      |

## 18.2 Ustawienie standardowe

- ▶ Wyłączyć silnik i włączyć hamulec łańcucha.

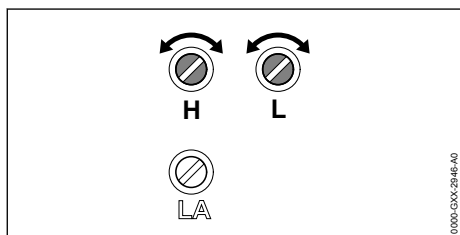

- ▶ Główną śrubę regulacyjną (H) przekręcić do oporu odwrotnie do ruchu wskazówek zegara.
- ▶ Śrubę regulacyjną biegu jałowego L przekręcić do oporu w kierunku ruchu wskazówek zegara.
- ▶ Przekręcić śrubę regulacyjną biegu jałowego LA o 1/4 obrotu w kierunku przeciwnym do ruchu wskazówek zegara.

## 18.3 Regulacja biegu jałowego

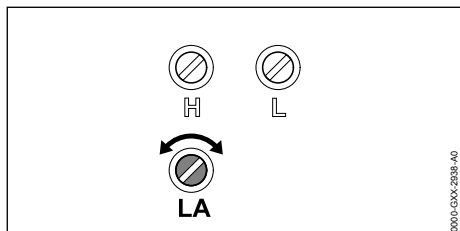

## Silnik gaśnie na biegu jałowym

- ▶ Przywrócić ustawienie standardowe.
- ▶ Uruchomić silnik i zwolnić blokadę łańcucha.
- ▶ Rozgrzewać silnik przez ok. 1 minutę poprzez dodawanie gazu.
- ▶ Jeśli silnik nadal gaśnie na biegu jałowym, obrócić śrubę ogranicznikową biegu jałowego LA o 1/2 obrotu w prawo i ponownie uruchomić silnik.
- ▶ Obracać śrubę ogranicznikową biegu jałowego LA w prawo, aż łańcuch zacznie się obracać.
- ▶ Obrócić śrubę ogranicznikową biegu jałowego LA o 1 obrót w lewo.

## Łańcuch piły obraca się cały czas na biegu jałowym

- ▶ Przywrócić ustawienie standardowe.
- ▶ Uruchomić silnik i zwolnić blokadę łańcucha.
- ▶ Rozgrzewać silnik przez ok. 1 minutę poprzez dodawanie gazu.
- ▶ Obracać śrubę ogranicznikową biegu jałowego LA w lewo, aż łańcuch piły zatrzyma się.
- ▶ Obrócić śrubę ogranicznikową biegu jałowego LA o 1 obrót w lewo.

## 18.4 Wierzenie komory spalania

- ▶ Włączyć hamulec łańcucha.

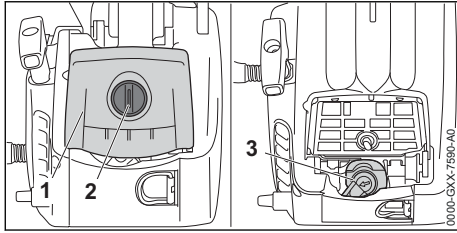

- ▶ Zamknięcie pokrywy (2) przekręcić o 1/2 obrotu w lewo.
- ▶ Zdjąć pokrywę (1).
- ▶ Odłączyć wtyczkę (3) ze świecy zapłonowej
- ▶ Wykręcić świecę zapłonową.
- ▶ Osuszyć świecę zapłonową.



### OSTRZEŻENIE

- Pociągnięcie za rączkę rozrusznika przy odłączonej wtyczce świecy zapłonowej może spowodować wyrzut iskier na zewnątrz. Iskry grożą zaprószeniem ognia lub wybuchem w pobliżu substancji skrajnie łatwopalnych lub wybuchowych. Możliwe są poważne obrażenia ciała lub śmierć oraz znaczne straty materialne.
  - ▶ Przed wyciągnięciem rączki rozrusznika ustawić dźwignię wielofunkcyjną w pozycji  i przytrzymać.
- ▶ Dźwignię wielofunkcyjną ustawić w pozycji i przytrzymać.
- ▶ Wyciągnąć kilka razy rączkę rozrusznika. Komora spalania jest przewietrzona.
- ▶ Wkręcić i dokręcić dobrze świecę zapłonową.

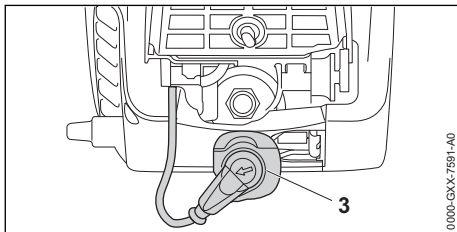

- ▶ Wcisnąć dobrze wtyczkę świecy zapłonowej (3).
- ▶ Nałożyć pokrywę (1).
- ▶ Zamknięcie (2) pokrywy przekręcić w prawo do usłyszenia kliknięcia. Zamknięcie pokrywy (2) jest zablokowane.

## 19 Dane techniczne

### 19.1 Pilarka STIHL MS 194 T

- Pojemność skokowa: 31,8 cm<sup>3</sup>
- Moc wg ISO 7293: 1,4 kW (1,9 KM)

- Liczba obrotów biegu jałowego zgodnie z ISO 11681: 3000 ± 50 min<sup>-1</sup>
- Dozwolone świece zapłonowe: NGK CMR6H firmy STIHL
- Szczelina iskrowa świecy zapłonowej: 0,5 mm
- Masa przy pustym zbiorniku paliwa, pustym zbiorniku oleju, bez przewodnicy i bez łańcucha: 3,3 kg
- Maksymalna pojemność zbiornika paliwa: 270 cm<sup>3</sup> (0,27 l)
- Maksymalna pojemność zbiornika oleju: 220 cm<sup>3</sup> (0,22 l)

### 19.2 Koła napędowe i prędkość łańcucha

Można stosować następujące koła napędowe:

- 6-zębowe do 3/8" P
  - Maksymalna prędkość łańcucha zgodnie z normą ISO 11681: 26,0 m/s
  - Prędkość łańcucha przy maksymalnej mocy: 18,6 m/s
- 8-zębowe do 1/4" P
  - Maksymalna prędkość łańcucha zgodnie z normą ISO 11681: 23,6 m/s
  - Prędkość łańcucha przy maksymalnej mocy: 16,9 m/s

### 19.3 Minimalna głębokość rowka prowadnic

Minimalna głębokość rowka zależy od podziałki prowadnicy.

- 3/8" P: 5 mm
- 1/4" P: 4 mm

### 19.4 Poziomy hałasu i wibracji

- Poziom ciśnienia akustycznego L<sub>peq</sub> mierzonego wg ISO 22868: 100 dB(A). Wartość K poziomu ciśnienia akustycznego wynosi 2 dB(A).
- Poziom mocy akustycznej L<sub>weq</sub> mierzonej wg ISO 22868: 110 dB(A). Wartość korekcji poziomu mocy akustycznej wynosi 2 dB(A).
- Wartość drgań a<sub>nv,eq</sub> mierzona wg ISO 22867:
  - Przedni uchwyt: 3,6 m/s<sup>2</sup>. Wartość K wartości wibracji wynosi 2 m/s<sup>2</sup>.
  - Uchwyt manipulacyjny: 3,6 m/s<sup>2</sup>. Wartość K wartości wibracji wynosi 2 m/s<sup>2</sup>.

Informacje na temat spełnienia wymagań dyrektywy 2002/44/WE dotyczącej ochrony pracowni-

ków przed wibracjami podano na stronie:  
www.stihl.com/vib.

## 19.5 REACH

Rozporządzenie REACH jest unijnym rozporządzeniem w sprawie rejestracji, oceny, udzielania zezwoleń i stosowanych ograniczeń w zakresie chemikaliów.

Informacje dotyczące zgodności z rozporządzeniem REACH znajdują się pod adresem:  
www.stihl.com/reach .

## 19.6 Wartość emisji spalin

Wartość CO<sub>2</sub> zmierzoną w procedurze homologacji typu UE można znaleźć na stronie

www.stihl.com/co2 w danych technicznych produktu.

Wartość CO<sub>2</sub> została zmierzona na reprezentatywnym silniku zgodnie ze znormalizowaną metodą badania w warunkach laboratoryjnych. Nie stanowi ona wyrażnej ani dorozumianej gwarancji osiągnięcia danego silnika.

Użytkowanie zgodnie z przeznaczeniem i konserwacja w sposób opisany w niniejszej instrukcji obsługi zapewnią spełnienie obowiązujących wymogów dotyczących emisji spalin. Modyfikacje w silniku powodują utratę homologacji.

# 20 Kombinacje prowadnicy i piły łańcuchowej

## 20.1 Pilarka STIHL MS 194 T

| Podziałka | Grubość ogniwa napędowego/<br>szerokość rowka | Długość | Prowadnica                          | Liczba zębów kółka gwiazdkowego | Liczba ogniw napędowych | Łańcuch piły                        |   |
|-----------|---|---------|-------------------------------------|---------------------------------|-------------------------|-------------------------------------|---|
| 3/8" P    | 1,1 mm  | 25 cm   | Rollomatic E light                  | 7                               | 39                      | 61 PMM3 (3610)                      |   |
|           |   | 30 cm   | Rollomatic E,<br>Rollomatic E light |                                 | 44                      |                                     |   |
|           |   | 35 cm   | Rollomatic E,<br>Rollomatic E light |                                 | 44                      |                                     |   |
|           |   | 40 cm   | Rollomatic E                        |                                 | 50                      |                                     |   |
|           |   | 30 cm   | Rollomatic E                        |                                 | 50                      |                                     |   |
|           | 1,3 mm  | 30 cm   | Rollomatic E /<br>Light 04          | 9                               | 44                      | 61 PMM3 (3610)<br>61 PS3 Pro (3699) |   |
|           |   | 35 cm   |                                     |                                 | 50                      |                                     |   |
|           |   | 40 cm   |                                     |                                 | 55                      |                                     |   |
|           | 1/4" P  | 1,1 mm  | 30 cm                               | Rollomatic E                    | 8                       | 44                                  | 71 PM3 (3612)<br>63 PM3 (3636)<br>63 PS3 (3616) |
|           |   |         | 35 cm                               |                                 |                         | 56                                  |   |
| 30 cm     |   |         | 64                                  |                                 |                         |                                     |   |
| 35 cm     |   |         | 72                                  |                                 |                         |                                     |   |
| 1,1 mm    |   | 30 cm   | Carving E                           | -                               | 64                      |                                     |   |

Długość rządu prowadnicy zależy od używanej pilarki i łańcucha. Rzeczywista długość rządu prowadnicy może być mniejsza niż podana długość.

## 21 Części zamienne i akcesoria

### 21.1 Części zamienne i akcesoria

**STIHL** Symbole te oznaczają oryginalne części zamienne i akcesoria marki STIHL.

Firma STIHL zaleca używanie oryginalnych części zamiennych i akcesoriów STIHL.

Mimo nieustannej obserwacji rynku firma STIHL nie jest w stanie ocenić niezawodności, bezpieczeństwa i przydatności części zamiennych i akcesoriów innych producentów i dlatego nie może ręczyć za ich używanie.

Oryginalne części zamienne i akcesoria STIHL można nabyć u dealerów STIHL.

## 22 Utylizacja

### 22.1 Utylizacja pilarki

Informacje na temat utylizacji są dostępne w lokalnym urzędzie lub u autoryzowanego dealera STIHL.

Nieprawidłowa utylizacja może powodować szkody na zdrowiu i obciążać środowisko.

- ▶ Produkty STIHL i ich opakowania zgodnie z lokalnymi przepisami oddać do właściwego miejsca zbiórki w celu recyklingu.
- ▶ Nie wyrzucać do zwykłego pojemnika na odpady komunalne.

## 23 Deklaracja zgodności UE

### 23.1 Pilarka spalinowa STIHL MS 194 T

ANDREAS STIHL AG & Co. KG  
Badstraße 115  
D-71336 Waiblingen

Niemcy

oświadcza na własną odpowiedzialność, że

- Urządzenie: pilarka spalinowa
- Producent: STIHL
- Typ: MS 194 T
- Nr identyfikacji serii: 1137
- Pojemność skokowa: 31,8 cm<sup>3</sup>

spełnia odnośne przepisy dyrektywy 2011/65/UE, 2006/42/WE, 2014/30/UE i 2000/14/WE oraz zostało skonstruowane i wyprodukowane zgodnie z normami EN ISO 11681-1, EN 55012 i EN 61000-6-1 w wersji obowiązującej w dniu produkcji.

Badanie typu WE zgodnie z dyrektywą 2006/42/WE art. 12.3(b) zostało wykonane przez: DPLF, Deutsche Prüf- und Zertifizierungsstelle für Land- und Forsttechnik GbR (NB 0363), Spremberger Straße 1, 64823 Groß-Umstadt, Niemcy

- Numer certyfikacji: K-EG 2018/8641
- Zmierzony i gwarantowany poziom mocy akustycznej został wyznaczony zgodnie z dyrektywą 2000/14/WE, załącznik V oraz normą ISO 9207.
- Zmierzony poziom mocy akustycznej: 112 dB(A)
- Gwarantowany poziom mocy akustycznej: 114 dB(A)

Dokumentacja techniczna jest przechowywana w dziale certyfikacji produktów firmy ANDREAS STIHL AG & Co. KG.

Rok produkcji i numer seryjny podano na obudowie pilarki.

Waiblingen, 01.08.2022

ANDREAS STIHL AG & Co. KG

z up. 

Robert Olma, Vice President, Regulatory Affairs & Global Governmental Relations

## 24 Deklaracja zgodności UKCA

### 24.1 Pilarka spalinowa STIHL MS 194 T

**UK  
CA**

ANDREAS STIHL AG & Co. KG  
Badstraße 115  
D-71336 Waiblingen

Niemcy

oświadcza na własną odpowiedzialność, że

- Urządzenie: pilarka spalinowa
- Producent: STIHL
- Typ: MS 194 T
- Nr identyfikacji serii: 1137
- Pojemność skokowa: 31,8 cm<sup>3</sup>

spełniają odnośne wymagania brytyjskich rozporządzeń The Restriction of the Use of Certain Hazardous Substances in Electrical and Electronic Equipment Regulations 2012, Supply of Machinery (Safety) Regulations 2008, Electromagnetic Compatibility Regulations 2016 i Noise Emission in the Environment by Equipment for use Outdoors Regulations 2001 oraz zostały skonstruowane i wyprodukowane zgodnie z normami EN ISO 11681-1, EN 55012 i EN 61000-6-1 w wersjach obowiązujących w dniu produkcji.

Badanie typu zostało przeprowadzone przez: Intertek Testing & Certification Ltd, Academy Place, 1 – 9 Brook Street, Brentwood Essex, CM14 5NQ, United Kingdom

- Numer certyfikacji: UK-MCR-0023

Do ustalenia zmierzonego i gwarantowanego poziomu mocy akustycznej zastosowano postępowanie przewidziane przez brytyjskie rozporządzenie Noise Emission in the Environment by Equipment for use Outdoors Regulations 2001., załącznik 8 z uwzględnieniem normy ISO 9207.

- Zmierzony poziom mocy akustycznej:  
112 dB(A)
- Gwarantowany poziom mocy akustycznej: 114 dB(A)

Dokumentacja techniczna jest przechowywana w firmie ANDREAS STIHL AG & Co. KG.

Rok produkcji i numer seryjny podano na obudowie pilarki.

Waiblingen, 01.08.2022

ANDREAS STIHL AG & Co. KG

z up. 

Robert Olma, Vice President, Regulatory Affairs  
& Global Governmental Relations

## 25 Adresy

[www.stihl.com](http://www.stihl.com)





[www.stihl.com](http://www.stihl.com)



0458-568-5121-B



0458-568-5121-B